



ENTE OPERADOR REGIONAL
DEL MERCADO ELÉCTRICO DE AMÉRICA CENTRAL

**ESTUDIO DE MÁXIMAS CAPACIDADES
DE TRANSFERENCIA DE POTENCIA ENTRE
ÁREAS DE CONTROL DEL SER
MAYO 2024
RESULTADOS FINALES**

Elaborado por:	Ente Operador Regional - EOR
Dirigido a:	OS/OM y Agentes del MER
Asunto:	Máximas Capacidades de Transferencia de Potencia entre áreas de control del SER.
Fecha:	26 de abril de 2024



Contenido

1.	INTRODUCCIÓN	3
2.	BASE DE DATOS.....	3
3.	CRITERIOS PARA DEFINIR LAS MÁXIMAS TRANSFERENCIAS INDIVIDUALES	3
4.	ANÁLISIS DE CASOS BASE.....	4
4.1	CASOS BASE SIN CONTINGENCIAS:	4
4.2	CASOS BASE SIN TRANSFERENCIAS, CON CONTINGENCIAS.....	5
5.	CASOS ADICIONALES ANALIZADOS	5
6.	RESULTADOS DE LOS ANÁLISIS – CAPACIDADES INDIVIDUALES.....	6
6.1	RESUMEN DE RESULTADOS PARA EL TRIÁNGULO NORTE	6
6.2	RESUMEN DE RESULTADOS PARA NICARAGUA - COSTA RICA – PANAMÁ	15
7.	CASOS INTEGRADOS CON TRANSFERENCIAS	20
7.1	MÉTODO PARA DEFINIR LA MÁXIMA TRANSFERENCIA ENTRE ÁREAS DE CONTROL (NICARAGUA– COSTA RICA – PANAMÁ).....	20
7.2	MÁXIMAS TRANSFERENCIAS, DEMANDA MÁXIMA (ANILLO NORTE) NORTE – SUR	21
7.3	MÁXIMAS TRANSFERENCIAS, DEMANDA MÁXIMA (HONDURAS – NICARAGUA – COSTA RICA – PANAMÁ).....	22
7.4	MÁXIMAS TRANSFERENCIAS, DEMANDA MEDIA (ANILLO NORTE) NORTE –SUR.....	22
7.5	MÁXIMAS TRANSFERENCIAS, DEMANDA MEDIA (HONDURAS – NICARAGUA – COSTA RICA – PANAMÁ) 23	
7.6	MÁXIMAS TRANSFERENCIAS, DEMANDA MÍNIMA (ANILLO NORTE) NORTE –SUR	23
7.7	MÁXIMAS TRANSFERENCIAS, DEMANDA MÍNIMA (HONDURAS – NICARAGUA – COSTA RICA – PANAMÁ) 24	
8.	TABLA RESUMEN DE CAPACIDADES DE TRANSFERENCIA ENTRE ÁREAS DE CONTROL ADYACENTES	24
9.	CÁLCULO DE VALORES DE IMPORTACIÓN TOTAL Y EXPORTACIÓN TOTAL DE CADA ÁREA DE CONTROL, PARA DERECHOS DE TRANSMISIÓN	25
10.	CÁLCULO DE CAPACIDADES OPERATIVAS DE TRANSMISIÓN PARA DERECHOS DE TRANSMISIÓN (COTDT).....	26
11.	CÁLCULO DE LOS VALORES INDIVIDUALES DE MCTP (PORTEO, IMPORTACIÓN Y EXPORTACIÓN) “MÁS RESTRICTIVOS” PARA DERECHOS DE TRANSMISIÓN	27
12.	RESULTADOS DEL ANÁLISIS QV PARA CASOS SIN TRANSFERENCIAS E INTEGRADOS CON TRANSFERENCIAS N-S Y S-N ENTRE ÁREAS DE CONTROL DEL SER PARA MAYO-2024	29
13.	ANÁLISIS DINÁMICO DE FLUJOS DE POTENCIA CON TRANSFERENCIAS N-S Y S-N, CASOS INTEGRADOS PARA MAYO 2024	30



1. INTRODUCCIÓN

En el presente informe, se muestran los resultados de los análisis individuales de las áreas de control del SER, para determinar las máximas capacidades de transferencia de potencia entre áreas de control.

Los valores de capacidades individuales de Importación, Exportación y Porteo que se muestran, fueron realizados de conformidad a la Resolución CRIE P-19-2014.

2. BASE DE DATOS

Se utilizó la base de datos regional PSS/E del mes de mayo 2024, la cual fue solicitada a los OS/OM para que la subieran a la Plataforma de Cálculo MCTP, a finales del mes de marzo 2024.

La base de datos PSS/E utilizada para este estudio y la información complementaria de resultados obtenidos, se encuentra disponible en el FTP del EOR que tiene por nombre "ace_osom".

3. CRITERIOS PARA DEFINIR LAS MÁXIMAS TRANSFERENCIAS INDIVIDUALES

Para definir el valor de transferencia máxima, se considera como criterio de paro cualquiera de las siguientes condiciones:

- a) Violaciones de voltaje en nodos con voltaje nominal mayor a 69 kV que pertenecen al área de control bajo análisis, y que se presentan cuando se tiene niveles de transferencia mayores a las del caso base.
- b) Sobrecargas en elementos de transmisión mayores a 69 kV que pertenecen al área de control bajo análisis, y que se presenten ante casos de transferencia mayor a la del caso base.
- c) Cuando ya no se tenga la posibilidad de reducir o incrementar generación adicional en las dos áreas de control (adyacentes) que se están analizando.

El valor máximo de transferencia para cada caso es aquel definido en la simulación anterior a la que presenta Violaciones de voltaje y/o sobrecargas, debido a que es el último valor de transferencia donde no hay Violaciones de los límites establecidos.

En el proceso de análisis, no se consideran como criterio de restricción de transferencias, las siguientes condiciones:



- a) Violaciones de voltaje a partir del caso base (sin transferencias) y que la condición resulta independiente del volumen de transferencias de potencia. Para esto, se supone que puede haber una acción correctiva de regulación de voltaje, desde la misma área de control.
- b) Sobrecargas a partir del caso base, cuando el valor de la sobrecarga no aumenta con el incremento de las transferencias.
- c) Violaciones de voltaje en nodos con voltaje nominal menor o igual a 69 kV.
- d) Violaciones de voltaje en nodos de sistemas radiales.

4. ANÁLISIS DE CASOS BASE

Se realizó el análisis de los Casos Base sin transferencias, para identificar las Violaciones de los criterios de calidad y seguridad que se estarían produciendo en el Sistema Eléctrico Regional cuando no se están produciendo intercambios entre las áreas de control. Para verificar lo anterior, se resolvieron los casos base realizando corridas de flujo con respuesta de gobernador. En el **FTP** del EOR que tiene por nombre "ace_osom", se adjuntan los archivos relacionados con el análisis de los Casos Base y los resultados correspondientes.

4.1 CASOS BASE SIN CONTINGENCIAS:

A continuación, se muestran las Violaciones de voltaje (voltaje fuera del rango $0.95 < V < 1.05$ pu) y sobrecarga en elementos de transmisión que se presentan en los casos base en condición normal (sin aplicar contingencias).

Elementos con cargabilidad > 100 %

MAYO-2024 DEMANDA MÁXIMA										
NOMBRE_FROM	FROM	NOMBRE_TO	TO	ID	%RATEA	%RATEB	%RATEC	MW	MVAR	MVA
ARE115	6049	LSA115	6009	13	172.72	172.72	132.24	-68.56	-36.19	77.52
MAYO-2024 DEMANDA MEDIA										
NOMBRE_FROM	FROM	NOMBRE_TO	TO	ID	%RATEA	%RATEB	%RATEC	MW	MVAR	MVA
ARE115	6049	LSA115	6009	13	153.73	153.73	117.70	-60.51	-34.17	69.49
MAYO-2024 DEMANDA MÍNIMA										
Ninguna										

Violaciones de voltaje

MAYO-2024 DEMANDA MÁXIMA		
Nombre	Número	Voltaje PU
ARE115	6049	0.9160
MAYO-2024 DEMANDA MEDIA		
Nombre	Número	Voltaje PU
ARE115	6049	0.9226
STG115	6053	0.9431
MAYO-2024 DEMANDA MÍNIMA		
Nombre	Número	Voltaje PU
Ninguna		



4.2 CASOS BASE SIN TRANSFERENCIAS, CON CONTINGENCIAS

El objetivo es identificar las violaciones de los criterios de calidad y seguridad que se estarían produciendo en el Sistema Eléctrico Regional como efecto de las contingencias. Para verificar lo anterior, los casos se resolvieron con respuesta de gobernador. Se analizaron los casos base sin transferencia, aplicando las contingencias definidas en el archivo "*Base_SER_Cont_2024-May-01.con*".

Para este estudio, No se identificaron contingencias que provoquen la no convergencia de los casos cuando la corrida de flujo es resuelta con respuesta de gobernadores.

5. CASOS ADICIONALES ANALIZADOS

Se realizaron los análisis individuales de las áreas de Nicaragua, Costa Rica y Panamá para determinar sus capacidades individuales de Importación, Exportación y Porteo en los sentidos Norte-Sur y Sur-Norte.

En el caso de los países que conforman el triángulo o anillo norte (Guatemala-Honduras-El Salvador), se realizaron los análisis para determinar sus capacidades individuales de Importación, Exportación y Porteo en los sentidos Norte-Sur y Sur-Norte.

Además, se analizaron escenarios de importación simultánea de Honduras y El Salvador desde Guatemala, así como de Honduras, El Salvador y el resto del SER.

A continuación, se presenta la lista de los escenarios que se analizaron para el triángulo norte:

- 01-Guatemala: EXPORTACIÓN HACIA-El Salvador.
- 02-Guatemala: EXPORTACIÓN HACIA-Honduras.
- 03-Guatemala-EXPORTACIÓN SIMULTÁNEA-El Salvador + Honduras.
- 04-Guatemala: IMPORTACIÓN DESDE-Honduras.
- 05-Guatemala: EXPORTACIÓN SIMULTÁNEA hacia El Salvador y Honduras + SER.
- 06-Guatemala: IMPORTACIÓN DESDE-El Salvador.
- 07-Guatemala: PORTEO Norte-Sur (Honduras-El Salvador).
- 08- Guatemala: PORTEO Sur-Norte (El Salvador-Honduras).
- 09-El Salvador: EXPORTACIÓN HACIA-Honduras.
- 10-El Salvador: PORTEO Norte-Sur (Guatemala-Honduras).
- 11-El Salvador: IMPORTACIÓN DESDE-Honduras.
- 12-El Salvador: IMPORTACIÓN DESDE-Guatemala.
- 13-El Salvador: PORTEO Sur-Norte (Honduras-Guatemala).
- 14-El Salvador: EXPORTACIÓN HACIA-Guatemala.
- 15-Honduras-IMPORTACIÓN Sur-Norte.
- 16-Honduras: PORTEO Sur-Norte.
- 17-Honduras: PORTEO Norte-Sur.
- 18-Honduras: EXPORTACIÓN Norte-Sur.



- 19-Honduras-IMPORTACIÓN DESDE-El Salvador.
- 20-Honduras- EXPORTACIÓN HACIA-El Salvador.
- 21-Honduras-IMPORTACIÓN DESDE-Guatemala.
- 22-Honduras- EXPORTACIÓN HACIA-Guatemala.

6. RESULTADOS DE LOS ANÁLISIS – CAPACIDADES INDIVIDUALES.

A continuación, se presenta el resumen de los resultados obtenidos para las máximas capacidades de transferencias, en los cuales se indican las contingencias o causas que provocan la limitación de estas. En el **FTP** del EOR que tiene por nombre “ace_osom”, se encuentran los resultados completos y los archivos relacionados a los análisis realizados por el EOR.

6.1 RESUMEN DE RESULTADOS PARA EL TRIÁNGULO NORTE

01-Guatemala: EXPORTACIÓN HACIA-El Salvador.			
	Máxima	Media	Mínima
Límite [MW]	300	300	300
Contingencia Limitante	--	--	--
Elemento	--	--	--
Violación	Sin Contingencia Limitante	Sin Contingencia Limitante	Sin Contingencia Limitante
02-Guatemala: EXPORTACIÓN HACIA-Honduras.			
	Máxima	Media	Mínima
Límite [MW]	300	300	300
Contingencia Limitante	--	--	--
Elemento	--	--	--
Violación	Sin Contingencia Limitante	Sin Contingencia Limitante	Sin Contingencia Limitante
03-Guatemala-EXPORTACIÓN SIMULTÁNEA-El Salvador + Honduras.			
	Máxima	Media	Mínima
Límite [MW]	300	220	300
Contingencia Limitante	--	S23	--
Elemento	--	27371 NEJA-115-1100105 NEJA_TR_2	--
Violación	Sin Contingencia Limitante	0.75%	Sin Contingencia Limitante

Guatemala-EXPORTACIÓN SIMULTÁNEA-El Salvador + Honduras: Se realizó un análisis de sensibilidad para determinar los valores de Exportación simultánea de Guatemala hacia El Salvador y Honduras, cumpliéndose los CCSD en las tres áreas de control (Guatemala-El Salvador-Honduras). A continuación, se presenta el resumen de resultados:

Demanda máxima: En la tabla 2 se presentan las combinaciones de Importación de El Salvador y Honduras, indicándose la contingencia que provoca violación de los CCSD. Las combinaciones sin resaltar no implicaron violación a los CCSD.

Tabla 2. Análisis de sensibilidad de la importación simultánea de El Salvador y Honduras – demanda máxima.

DEMANDA MAXIMA							
LIMITE DE IMPORTACION SIMULTANEA ES+HO DESDE GUATEMALA							
['ES']	['HO']	['ES'] + ['HO'] = ['GU']	Inc ['ES']	Inc ['HO']	Cont Limitante	Elemento	Violación
0	300	300	-	-		Límite de área segura	
10	290	300	-	-		Límite de Exportación de ['GU']	
10	0	10	20	0	S23	27371 NEJA-115 - 1100105 NEJA_TR_2	1.66%

En la gráfica 1, se muestra la característica de restricción de importación de El Salvador y Honduras de forma simultánea.

Gráfica 1. Restricción importación El Salvador y Honduras simultánea– demanda máxima

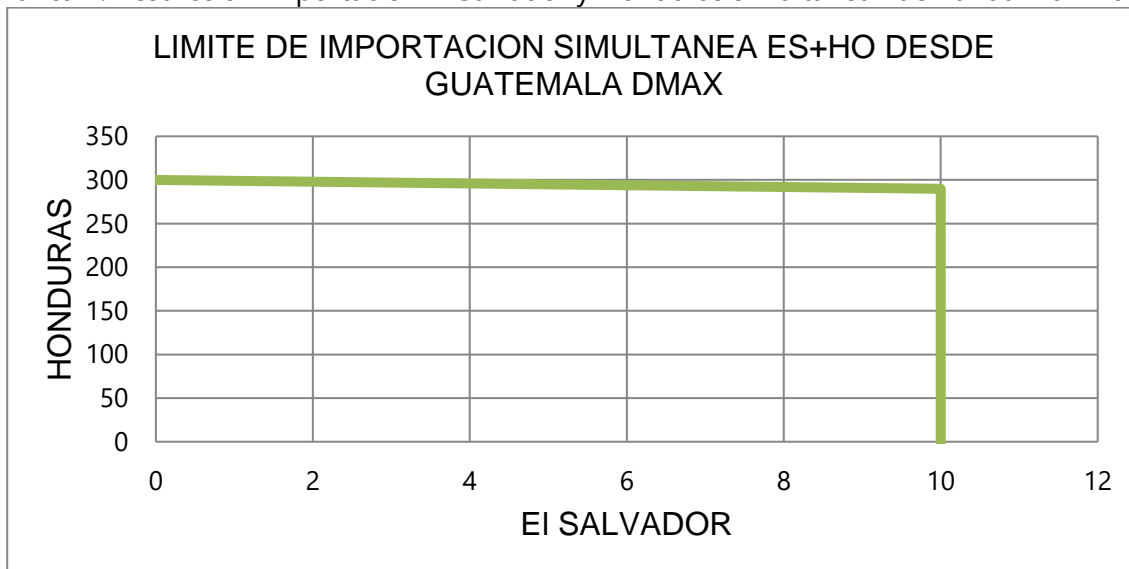

Demanda media: En la tabla 3 se presentan las combinaciones de Importación de El Salvador y Honduras simultáneo, indicándose la contingencia que provoca violación de los CCSD. Las combinaciones sin resaltar no implicaron violación a los CCSD.

Tabla 3. Análisis de sensibilidad de la importación simultánea de El Salvador y Honduras – demanda media.

DEMANDA MEDIA							
LIMITE DE IMPORTACION SIMULTANEA ES+HO DESDE GUATEMALA							
['ES']	['HO']	['ES'] + ['HO'] = ['GU']	Inc ['ES']	Inc ['HO']	Cont Limitante	Elemento	Violación
0	170	170	0	180	H20	3155 TON B610 - 1100265 TON 610	0.87%
50	170	220	-	-		Límite de área segura	
50	0	50	60	0	S23	27371 NEJA-115 - 1100105 NEJA_TR_2	0.75%

En la gráfica 2, se muestra la característica de restricción de importación simultánea de El Salvador y Honduras – demanda media.

Gráfica 2. Restricción, importación simultánea de El Salvador y Honduras– demanda media.

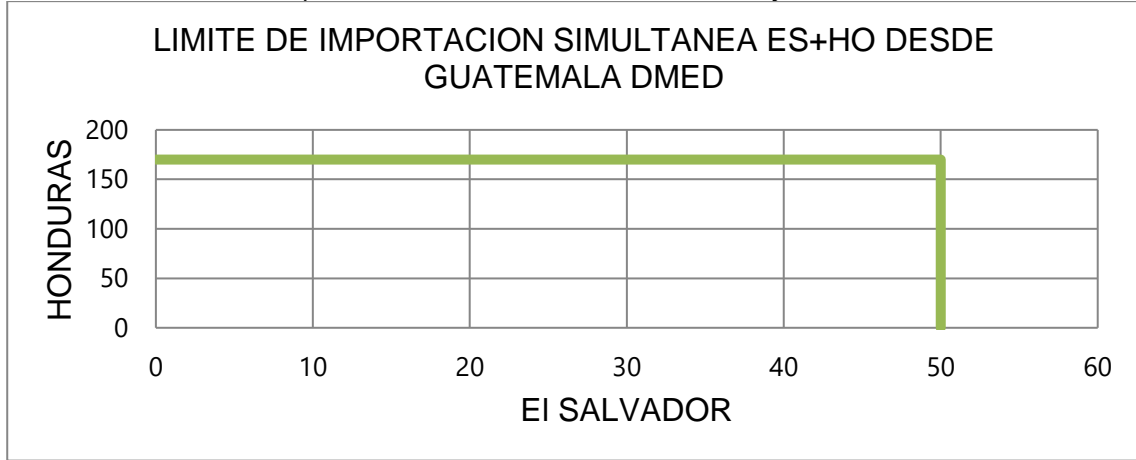

Demanda mínima: En la tabla 4 se presentan las combinaciones de importación simultánea de El Salvador y Honduras, indicándose la contingencia que provoca violación de los CCSD. Las combinaciones sin resaltar no implicaron violación a los CCSD.

Tabla 4. Análisis de sensibilidad de la importación simultánea de El Salvador y Honduras – demanda mínima.

DEMANDA MINIMA							
LIMITE DE IMPORTACION SIMULTANEA ES+HO DESDE GUATEMALA							
['ES']	['HO']	['ES'] + ['HO'] = ['GU']	Inc ['ES']	Inc ['HO']	Cont Limitante	Elemento	Violación
0	240	240	0	250	H12	3203 SPS B558 - 3108 SMT B534	3.51%
60	240	300	-	-		Límite de Exportación de ['GU']	
90	0	90	100	0	S23	27371 NEJA-115 - 1100105 NEJA_TR_2	0.90%

En la gráfica 3, se muestra la característica de restricción de importación simultánea de El Salvador y Honduras – demanda mínima.

Gráfica 3. Restricción importación simultánea de El Salvador y Honduras– demanda mínima

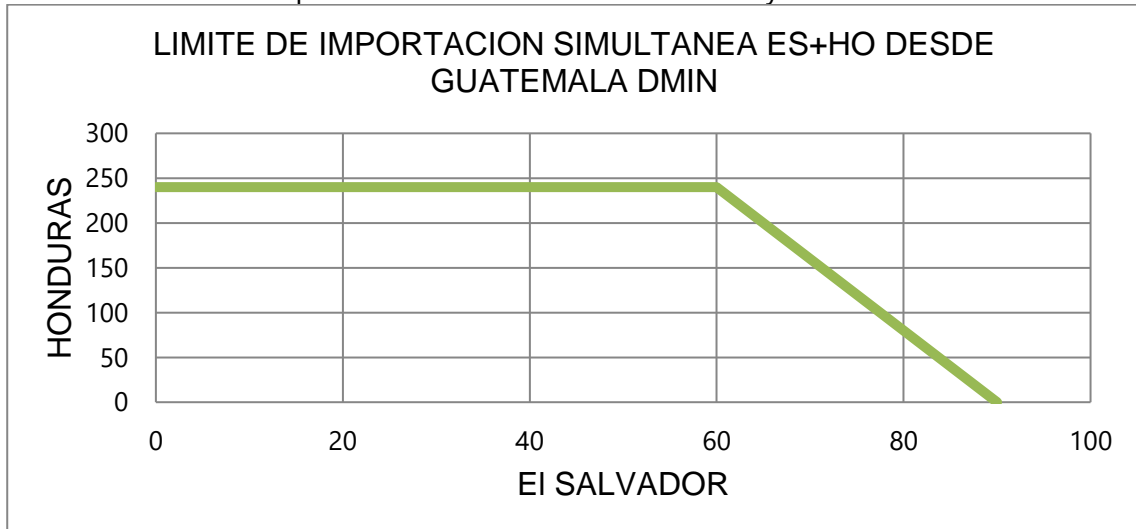

04-Guatemala: IMPORTACIÓN DESDE-Honduras.			
	Máxima	Media	Mínima
Límite [MW]	300	300	300
Contingencia Limitante	--	--	--
Elemento	--	--	--
Violación	Sin Contingencia Limitante	Sin Contingencia Limitante	Sin Contingencia Limitante
05-Guatemala: EXPORTACIÓN SIMULTÁNEA hacia El Salvador y Honduras + SER.			
	Máxima	Media	Mínima
Límite [MW]	300	300	300
Contingencia Limitante	--	--	--
Elemento	--	--	--
Violación	Sin Contingencia Limitante	Sin Contingencia Limitante	Sin Contingencia Limitante
06-Guatemala: IMPORTACIÓN DESDE-El Salvador.			
	Máxima	Media	Mínima
Límite [MW]	300	300	300
Contingencia Limitante	--	--	--
Elemento	--	--	--
Violación	Sin Contingencia Limitante	Sin Contingencia Limitante	Sin Contingencia Limitante
07-Guatemala: PORTEO Norte-Sur (Honduras-El Salvador).			
	Máxima	Media	Mínima
Límite [MW]	300	300	300
Contingencia Limitante	--	--	--
Elemento	--	--	--
Violación	Sin Contingencia Limitante	Sin Contingencia Limitante	Sin Contingencia Limitante
08- Guatemala: PORTEO Sur-Norte (El Salvador- Honduras).			
	Máxima	Media	Mínima
Límite [MW]	300	300	300
Contingencia Limitante		--	
Elemento		--	
Violación	Sin Contingencia Limitante	Sin Contingencia Limitante	Sin Contingencia Limitante

05-Guatemala-EXPORTACIÓN SIMULTÁNEA-El Salvador + Honduras + resto del SER

Se realizó un análisis de sensibilidad del porteo norte-sur y de la importación conjunta de El Salvador y Honduras, desde Guatemala, para determinar los valores máximos de potencia que puede importarse y portearse de manera simultánea en El Salvador y Honduras, cumpliéndose los CCSD. A continuación, se presenta el resumen de resultados:

Demanda máxima: En la tabla 5 se presentan las combinaciones de Importación de El Salvador y Honduras, y el Porteo simultáneo, indicándose la contingencia que provoca violación de los CCSD. Las combinaciones sin resaltar no implicaron violación a los CCSD.

Tabla 5. Análisis de sensibilidad de Importación + Porteo simultáneo de El Salvador y Honduras – demanda máxima.

DEMANDA MAXIMA							
LIMITE DE IMPORTACION SIMULTANEA ES+HO+SER DESDE GUATEMALA							
['HO']	['NI']	['HO'] + ['NI'] = ['GU']	Inc ['HO']	Inc ['NI']	Cont Limitante	Elemento	Violación
0	220	220	0	230	N23	4317 MGA-138 - 4300 ACH-138	0.19%
80	220	300				Límite de Exportación de ['GU']	
300	0	300				Sin Contingencia Limitante	

Gráfica 4. Restricción importación de Honduras+ Porteo – demanda máxima

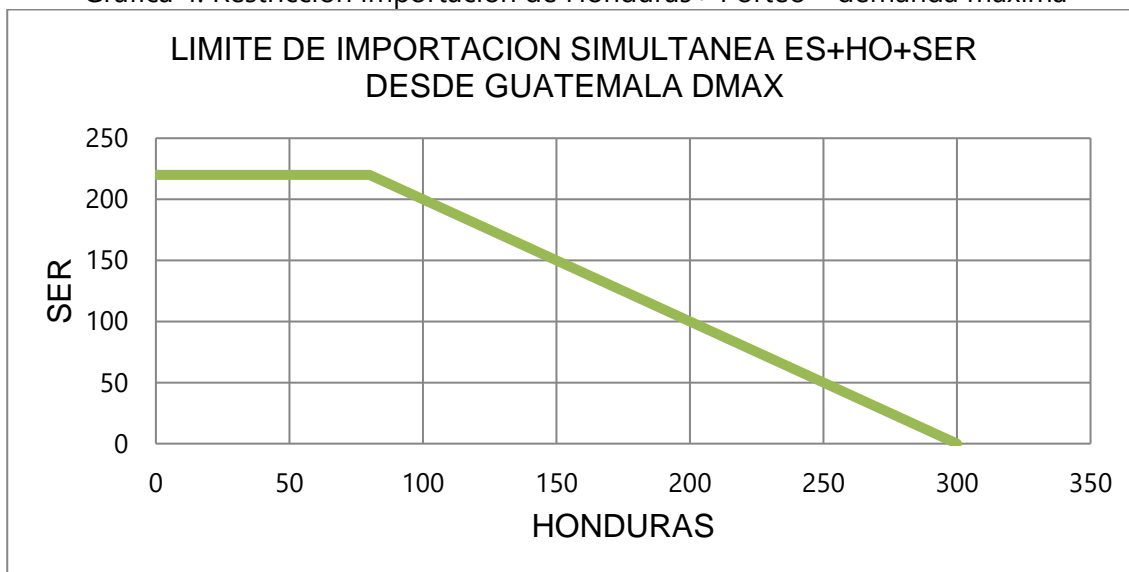

Demanda media: En la tabla 6 se presentan las combinaciones de Importación de El Salvador y Honduras, y el Porteo simultáneo, indicándose la contingencia que provoca violación de los CCSD. Las combinaciones sin resaltar no implicaron violación a los CCSD.

Tabla 6. Análisis de sensibilidad de Importación + Porteo simultáneo de El Salvador y Honduras – demanda media.

DEMANDA MEDIA							
LIMITE DE IMPORTACION SIMULTANEA ES+HO+SER DESDE GUATEMALA							
['HO']	['NI']	['HO'] + ['NI'] = ['GU']	Inc ['HO']	Inc ['NI']	Cont Limitante	Elemento	Violación
0	280	280	0	290		Límite de importación de NI	
20	280	300				Límite de Exportación de ['GU']	
170	130	300				Límite de Exportación de ['GU']	
170	0	170	180	0	H20	3155 TON B610 - 1100265 TON 610	0.87%

Gráfica 5. Restricción importación de Honduras+ Porteo – demanda media

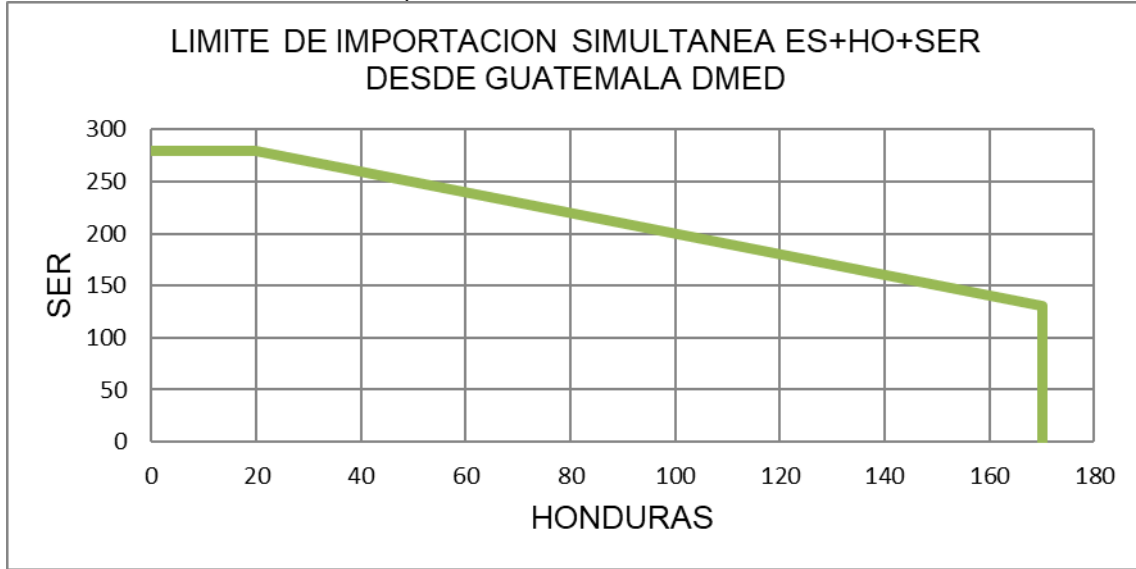

Demanda mínima: En la tabla 7 se presentan las combinaciones de Importación simultánea de El Salvador, Honduras y el resto del SER, indicándose la contingencia que provoca violación de los CCSD. Las combinaciones sin resaltar no implicaron violación a los CCSD.

Tabla 7. Análisis de sensibilidad de Importación + Porteo simultáneo de El Salvador y Honduras – demanda mínima.

DEMANDA MINIMA							
LIMITE DE IMPORTACION SIMULTANEA ES+HO+SER DESDE GUATEMALA							
['ES']	['CR']	['ES'] + ['CR'] = ['GU']	Inc ['ES']	Inc ['CR']	Cont Limitante	Elemento	Violación
0	240	240	0	250	I08	3034 PAV B620 - 3553 SLU B637	2.66%
60	240	300	-	-		Límite de área segura	
90	210	300	-	-		Límite de Exportación de ['GU']	
90	0	90	100	0	S23	27371 NEJA-115 - 1100105 NEJA_TR_2	0.90%

Gráfica 6. Restricción importación de Honduras + Porteo – demanda mínima

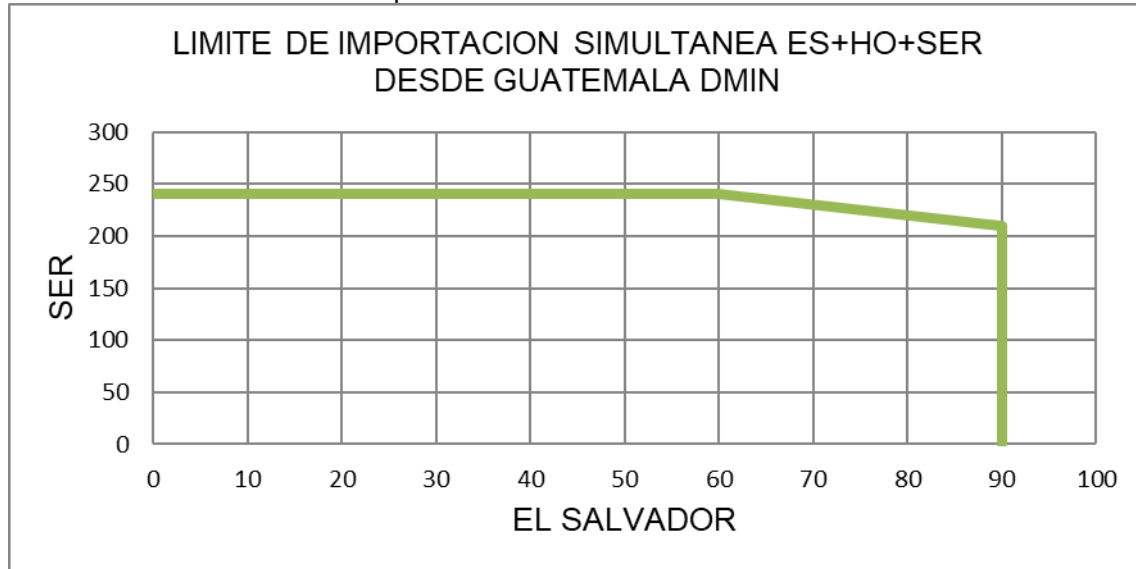

A continuación, el resto de los resultados del triángulo que involucra las áreas de El Salvador y Honduras:

09-El Salvador: EXPORTACIÓN HACIA-Honduras.			
	Máxima	Media	Mínima
Limite [MW]	300	300	300
Contingencia Limitante	--	--	--
Elemento	--	--	--
Violación	Sin Contingencia Limitante	Sin Contingencia Limitante	Sin Contingencia Limitante
10-El Salvador: PORTEO Norte-Sur (Guatemala-Honduras).			
	Máxima	Media	Mínima
Limite [MW]	300	300	300
Contingencia Limitante	--	--	--
Elemento	--	--	--
Violación	Sin Contingencia Limitante	Sin Contingencia Limitante	Sin Contingencia Limitante
11-El Salvador: IMPORTACIÓN DESDE-Honduras.			
	Máxima	Media	Mínima
Limite [MW]	10	30	90
Contingencia Limitante	S23	S23	S23
Elemento	27371 NEJA-115 - 1100105 NEJA_TR_2	27371 NEJA-115 - 1100105 NEJA_TR_2	27371 NEJA-115 - 1100105 NEJA_TR_2
Violación	1.87%	0.57%	1.83%
12-El Salvador: IMPORTACIÓN DESDE-Guatemala.			
	Máxima	Media	Mínima
Limite [MW]	10	50	90
Contingencia Limitante	S23	S23	S23
Elemento	27371 NEJA-115 - 1100105 NEJA_TR_2	27371 NEJA-115 - 1100105 NEJA_TR_2	27371 NEJA-115 - 1100105 NEJA_TR_2
Violación	1.66%	0.75%	0.90%



13-El Salvador: PORTEO Sur-Norte (Honduras-Guatemala).			
	Máxima	Media	Mínima
Limite [MW]	300	300	300
Contingencia Limitante	--	--	--
Elemento	--	--	--
Violación	Sin Contingencia Limitante	Sin Contingencia Limitante	Sin Contingencia Limitante
14-El Salvador: EXPORTACIÓN HACIA-Guatemala.			
	Máxima	Media	Mínima
Limite [MW]	300	270	260
Contingencia Limitante	--	576	576
Elemento	--	28311 EDP-230 - 28161 AHUA-230	28311 EDP-230 - 28161 AHUA-230
Violación	Sin Contingencia Limitante	1.70%	0.90%
15-Honduras: IMPORTACIÓN Sur-Norte.			
	Máxima	Media	Mínima
Limite [MW]	250	130	240
Contingencia Limitante	108	108	H12
Elemento	3553 SLU B637 - 3034 PAV B620	3034 PAV B620 - 3553 SLU B637	3203 SPS B558 - 3108 SMT B534
Violación	2.87%	1.79%	2.18%
16-Honduras: PORTEO Sur-Norte.			
	Máxima	Media	Mínima
Limite [MW]	250	130	250
Contingencia Limitante	108	108	108
Elemento	3553 SLU B637 - 3034 PAV B620	3034 PAV B620 - 3553 SLU B637	3553 SLU B637 - 3034 PAV B620
Violación	2.56%	1.15%	3.00%
17-Honduras: PORTEO Norte-Sur.			
	Máxima	Media	Mínima
Limite [MW]	250	270	250
Contingencia Limitante	108	P04	108
Elemento	3553 SLU B637 - 3034 PAV B620	3592 AGF B641 - 3301 AGC B624	3034 PAV B620 - 3553 SLU B637
Violación	1.55%	2.68%	0.78%
18-Honduras: EXPORTACIÓN Norte-Sur.			
	Máxima	Media	Mínima
Limite [MW]	180	260	250
Contingencia Limitante	H15	H15	108
Elemento	3179 TER LVI 138-3049 CHM B539	3179 TER LVI 138 - 3049 CHM B539	3034 PAV B620 - 3553 SLU B637
Violación	1.84%	0.74%	4.64%



19-Honduras: IMPORTACIÓN DESDE-El Salvador.			
	Máxima	Media	Mínima
Limite [MW]	300	160	240
Contingencia Limitante	--	H20	H12
Elemento	--	3155 TON B610 - 1100265 TON 610	3203 SPS B558 - 3108 SMT B534
Violación	Sin Contingencia Limitante	1.09%	2.96%
20-Honduras: EXPORTACIÓN HACIA-El Salvador.			
	Máxima	Media	Mínima
Limite [MW]	180	260	300
Contingencia Limitante	H15	H15	--
Elemento	3179 TER LVI 138-3049 CHM B539	3179 TER LVI 138 - 3049 CHM B539	--
Violación	1.85%	0.78%	Sin Contingencia Limitante
21-Honduras: IMPORTACIÓN DESDE-Guatemala.			
	Máxima	Media	Mínima
Limite [MW]	300	170	240
Contingencia Limitante	--	H20	H12
Elemento	--	3155 TON B610-1100265 TON 610	3203 SPS B558-3108 SMT B534
Violación	Sin Contingencia Limitante	0.87%	3.51%
22-Honduras: EXPORTACIÓN HACIA-Guatemala.			
	Máxima	Media	Mínima
Limite [MW]	180	260	300
Contingencia Limitante	H15	H15	--
Elemento	3179 TER LVI 138-3049 CHM B539	3179 TER LVI 138-3049 CHM B539	--
Violación	1.88%	0.83%	Sin Contingencia Limitante

RAZONES TÉCNICAS DE LOS VALORES DETERMINADOS POR LÍMITE DE IMPORTACIÓN DEL ÁREA DE CONTROL DE EL SALVADOR

LÍMITE DE IMPORTACIÓN:

Se refiere a que dicha área de control ha reportado en sus archivos de decremento de generación, que no le es posible importar más de ese valor en ese escenario de demanda, por razones de porcentaje mínimo de reserva rodante que debe mantener o por despacho de la generación base.

Contingencias Limitantes en el triángulo GUA-ESA-HON:

CONTINGENCY 'S23'

OPEN BRANCH FROM BUS 28371 TO BUS 27371 TO BUS 22372 CKT 1

CONTINGENCY 'S76'

DISCONNECT BRANCH FROM BUS 28161 TO BUS 28311 CKT 1

CONTINGENCY 'H12'

/PGR-RET 138KV

OPEN BRANCH FROM BUS 3038 TO BUS 3160 CKT 1

CONTINGENCY 'H15'

/AGUAPRIETA - SAN PEDRO SULA SUR 230KV



OPEN LINE FROM BUS 3203 TO BUS 3204 CKT 1

CONTINGENCY 'H20'

/TRANSFORMADOR AMARATECA

OPEN LINE FROM BUS 3429 TO BUS 3427 TO BUS 3428 CKT 1

CONTINGENCY 'I08'

OPEN LINE FROM BUS 3301 TO BUS 4411 CKT 1

OPEN LINE FROM BUS 4411 TO BUS 4402 CKT 1

CONTINGENCY 'P04'

DISCONNECT BRANCH FROM BUS 6005 TO BUS 6105 CKT 11

6.2 RESUMEN DE RESULTADOS PARA NICARAGUA - COSTA RICA – PANAMÁ

Máxima capacidad de Transferencia

NICARAGUA

Límite de transferencia impuesto por contingencias

Exportación de Nicaragua hacia Costa Rica (Norte-Sur).

	Máxima	Media	Mínima
Límite [MW]	170	300	300
Contingencia Limitante	--	--	--
Elemento	--	--	--
Violación	Límite de exportación de NI	Sin Contingencia Limitante	Sin Contingencia Limitante

Importación de Nicaragua desde Honduras (Norte-Sur).

	Máxima	Media	Mínima
Límite [MW]	220	280	170
Contingencia Limitante	N23	--	--
Elemento	4317 MGA-138 - 4300 ACH-138	--	--
Violación	0.19%	Límite de importación de NI	Límite de importación de NI

Porteo Norte-Sur.

	Máxima	Media	Mínima
Límite [MW]	140	240	270
Contingencia Limitante	N23	N01	N01
Elemento	4317 MGA-138 - 4300 ACH-138	4341 PEN-138 - 4359 MLP2-138	4341 PEN-138 - 4359 MLP2-138
Violación	0.73%	2.10%	2.82%

Exportación de Nicaragua hacia Honduras (Sur-Norte).

	Máxima	Media	Mínima
Límite [MW]	170	280	300
Contingencia Limitante	--	H22	--
Elemento	--	4411 FHS-230 - 4402 SND-230	--
Violación	Límite de exportación de NI	0.74%	Sin Contingencia Limitante

Importación de Nicaragua desde Costa Rica (Sur-Norte).

	Máxima	Media	Mínima
Límite [MW]	270	280	170
Contingencia Limitante	--	--	--
Elemento	--	--	--
Violación	Límite de importación de NI	Límite de importación de NI	Límite de importación de NI



	Porteo Sur-Norte.		
	Máxima	Media	Mínima
Límite [MW]	300	300	300
Contingencia Limitante	--	--	--
Elemento	--	--	--
Violación	Sin Contingencia Limitante	Sin Contingencia Limitante	Sin Contingencia Limitante

Contingencias Limitantes para el área de Nicaragua:

CONTINGENCY 'N23'

OPEN LINE FROM BUS 4340 TO BUS 4343 CKT 1/ TCP-CLN-138KV

CONTINGENCY 'N01'

OPEN LINE FROM BUS 4402 TO BUS 4403 CKT 1 /SND-LNI-230KV

CONTINGENCY 'H22'

/PAVANA - SANTA LUCIA

OPEN LINE FROM BUS 3034 TO BUS 3553 CKT 1

RAZONES TÉCNICAS DE LOS VALORES DETERMINADOS POR LÍMITE DE IMPORTACIÓN DEL ÁREA DE CONTROL DE NICARAGUA

LÍMITE DE EXPORTACIÓN:

Se refiere a que dicha área de control ha reportado en sus archivos de incremento de generación, que no le es posible exportar más de ese valor en ese escenario de demanda, debido a que ya no posee más generación disponible o por condiciones técnico-operativas que limitan el despacho de más generación disponible.

LÍMITE DE IMPORTACIÓN:

Se refiere a que dicha área de control ha reportado en sus archivos de decremento de generación, que no le es posible importar más de ese valor en ese escenario de demanda, por razones de porcentaje mínimo de reserva rodante que debe mantener o por despacho de la generación base.

PARA NICARAGUA:

La limitación de exportación e importación y las razones técnicas, por las que no le permiten al área de Control de Nicaragua, son las siguientes:

1. Por control de voltaje y reserva de regulación AGC, se debe mantener generación en línea de forma obligada para garantizar el cumplimiento de los Criterios de Calidad, Seguridad de Desempeño (CCSD).
2. Es obligatorio mantener generación no despachable (generación de tipo "must run"), la cual debido a su tipo de tecnología o de recurso natural primario, se debe usar todo su potencial y no es posible aplicar reducciones.



**Máxima capacidad de Transferencia
COSTA RICA**

Límite de transferencia impuesto por contingencias

Exportación de Costa Rica hacia Panamá (Norte-Sur).			
	Máxima	Media	Mínima
Límite [MW]	190	210	260
Contingencia Limitante	C74	C74	C74
Elemento	53850 RMA230 - 56000 SIS230	53850 RMA230 - 56000 SIS230	53850 RMA230 - 56000 SIS230
Violación	1.21%	2.54%	0.94%
Importación de Costa Rica desde Nicaragua (Norte-Sur).			
	Máxima	Media	Mínima
Límite [MW]	300	300	300
Contingencia Limitante	--	--	--
Elemento	--	--	--
Violación	Sin Contingencia Limitante	Sin Contingencia Limitante	Sin Contingencia Limitante
Porteo Norte-Sur.			
	Máxima	Media	Mínima
Límite [MW]	200	220	270
Contingencia Limitante	C74	C74	C74
Elemento	53850 RMA230 - 56000 SIS230	53850 RMA230 - 56000 SIS230	53850 RMA230 - 56000 SIS230
Violación	1.12%	2.24%	1.14%
Exportación de Costa Rica hacia Nicaragua (Sur-Norte).			
	Máxima	Media	Mínima
Límite [MW]	300	280	300
Contingencia Limitante	--	C25	--
Elemento	--	53850 RMA230 - 54050 TER230A	--
Violación	Sin Contingencia Limitante	0.65%	Sin Contingencia Limitante
Importación de Costa Rica desde Panamá (Sur-Norte).			
	Máxima	Media	Mínima
Límite [MW]	300	300	300
Contingencia Limitante	--	--	--
Elemento	--	--	--
Violación	Sin Contingencia Limitante	Sin Contingencia Limitante	Sin Contingencia Limitante
Porteo Sur-Norte.			
	Máxima	Media	Mínima
Límite [MW]	300	200	300
Contingencia Limitante	--	C25	--
Elemento	--	53850 RMA230 - 54050 TER230A	--
Violación	Sin Contingencia Limitante	0.81%	Sin Contingencia Limitante

Contingencia Limitante para el área de Costa Rica:

CONTINGENCY 'C25'

TRIP LINE FROM BUS 58150 TO BUS 58200 CKT 1

CONTINGENCY 'C74'

TRIP LINE FROM BUS 58300 TO BUS 58350 CKT 1



LÍMITE DE IMPORTACIÓN:

Se refiere a que dicha área de control ha reportado en sus archivos de decremento de generación, que no le es posible importar más de ese valor en ese escenario de demanda, por razones de porcentaje mínimo de reserva rodante que debe mantener o por despacho de la generación base.

**Máxima Capacidad de Transferencia
PANAMÁ**

Límite de transferencia impuesto por contingencias

Exportación de Panamá hacia Costa Rica (Sur-Norte)			
	Máxima	Media	Mínima
Límite [MW]	0	0	0
Contingencia Limitante	--	--	--
Elemento	--	--	--
Violación	Límite de exportación de PA	Límite de exportación de PA	Límite de exportación de PA
Importación de Panamá desde Costa Rica (Norte-Sur)			
	Máxima	Media	Mínima
Límite [MW]	300	240	300
Contingencia Limitante	--	P44	--
Elemento	--	6380 BOQIII230 - 6011 MDN230	--
Violación	Sin Contingencia Limitante	1.44%	Sin Contingencia Limitante

Contingencia Limitante para el área de Panamá:

CONTINGENCY 'P44'

DISCONNECT BRANCH FROM BUS 6182 TO BUS 6440 CKT 5A

RAZONES TÉCNICAS DE LOS VALORES DETERMINADOS POR LÍMITE DE EXPORTACIÓN DEL ÁREA DE CONTROL DE PANAMÁ.

LÍMITE DE EXPORTACIÓN

Se refiere a que dicha área de control ha reportado en sus archivos de incremento de generación, que no le es posible exportar más de ese valor en ese escenario de demanda, debido a que ya no posee más generación disponible o por condiciones técnico-operativas que limitan el despacho de más generación disponible.

LÍMITE DE EXPORTACIÓN:

Con respecto a la limitante de exportación, ésta obedece a las razones expuestas en la nota ETE-DCND-GOP-PMP-62-2024 del 24 de enero de 2024, y lo cual en resumen expone:

- Según registros de caudales hidrológicos en los embalses de las plantas Fortuna y Changuinola, estos son inferiores a los ya proyectados por el instituto de hidrología y meteorología de Panamá (IMHPA), por lo que los niveles de embalses de estas centrales serán inferiores para los siguientes meses entre enero a junio de 2024, esto por el fenómeno del Niño.
- El Gobierno de la república de Panamá ha declarado estado de emergencia ambiental en virtud de la prolongada sequía prevista, dicha condición ha sido declarada mediante decreto del 30 de mayo de 2023, y por lo cual se implementó una medida de suspensión a las exportaciones de energía.

REPRESENTACIÓN MÁXIMAS CAPACIDADES DE TRANSFERENCIA INDIVIDUALES

A continuación, se representan en forma gráfica, los valores de capacidad de importación, exportación y porteo resultantes del análisis individual, considerando contingencias.

Análisis Individuales Demanda Máxima

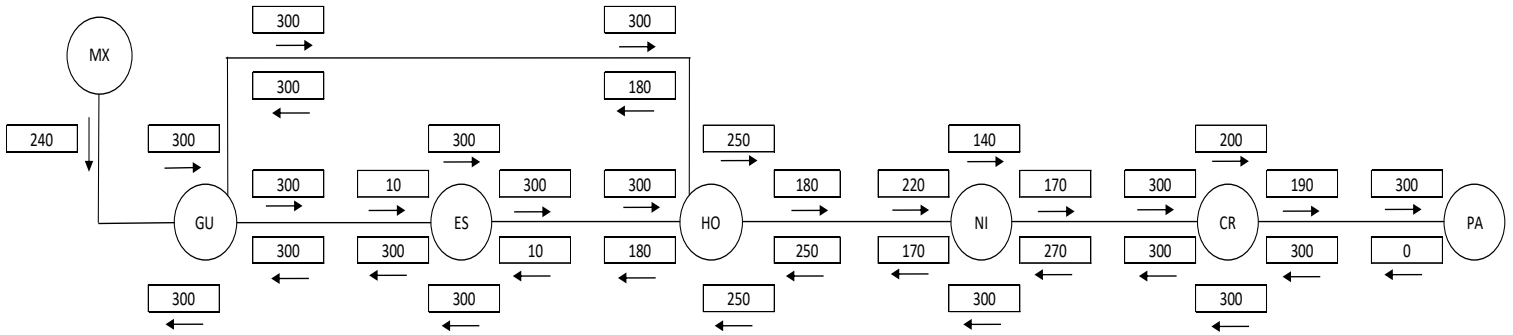

Análisis Individuales Demanda Media

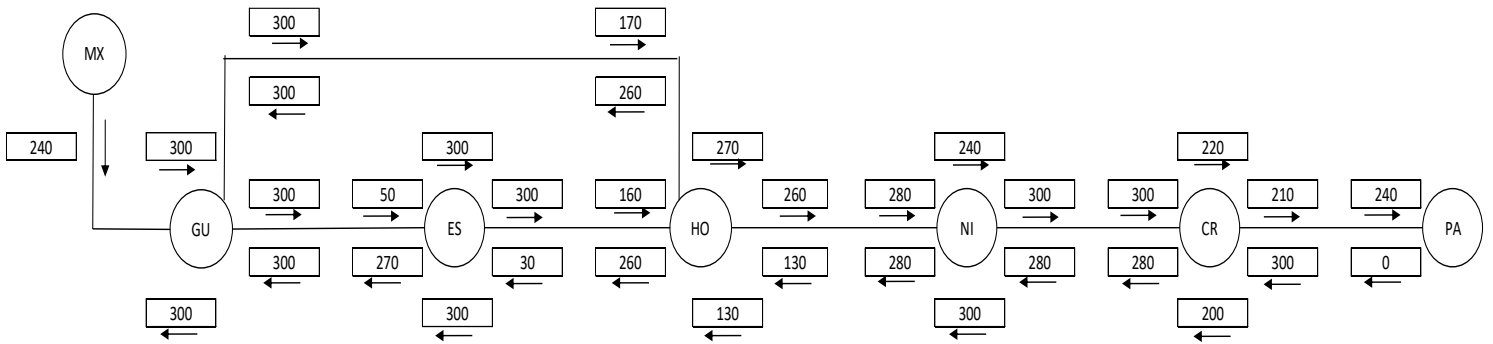

Análisis Individuales Demanda Mínima

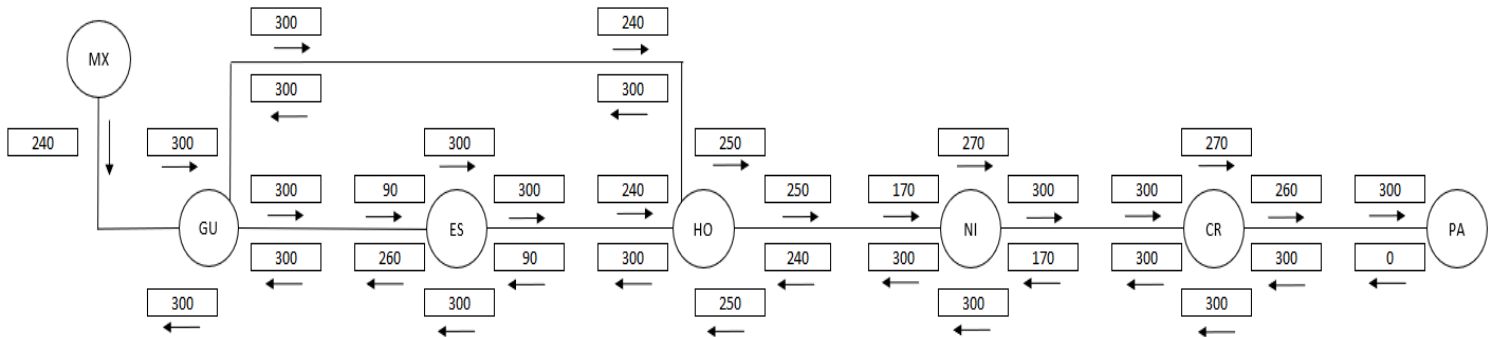

7. CASOS INTEGRADOS CON TRANSFERENCIAS

En el caso de Nicaragua, Costa Rica y Panamá, se han establecido los límites de transferencia entre áreas de control adyacentes a partir de las capacidades individuales de cada área, analizando en conjunto las capacidades de importación, exportación y porteo, seleccionando el menor valor de entre los valores mayores de cada área (sección 7.1). El objetivo de aplicar en esta forma la definición de las restricciones entre áreas de control, es que en el MER exista la oportunidad de maximizar las transferencias, respetándose los Criterios de Calidad, Seguridad y Desempeño.

7.1 MÉTODO PARA DEFINIR LA MÁXIMA TRANSFERENCIA ENTRE ÁREAS DE CONTROL (NICARAGUA– COSTA RICA – PANAMÁ).

Para definir la máxima capacidad de transferencia de potencia entre dos áreas de control, se aplica el método que se explica a continuación:

Se hace referencia a la definición de transferencias máximas en dirección norte-sur:

- 1- Para el área de control adyacente Sur, se comparan los valores de capacidad de importación y capacidad de porteo correspondientes a la misma dirección de transferencia (N-S) y se toma el mayor de los dos valores.
- 2- Para el área de control adyacente Norte, se comparan los valores de capacidad de Exportación y capacidad de porteo correspondientes a la misma dirección de transferencia (N-S) y se toma el mayor de los dos valores.
- 3- Se define la máxima capacidad de transferencia de potencia (MCTP) entre las áreas de control adyacentes, como el menor de los dos valores resultantes en los pasos 1 y 2.

En el Diagrama 1, se representan las áreas de control interconectadas A, B y C, para las cuales se requiere definir capacidades máximas de transferencia en dirección B à C considerando dirección Norte – Sur.

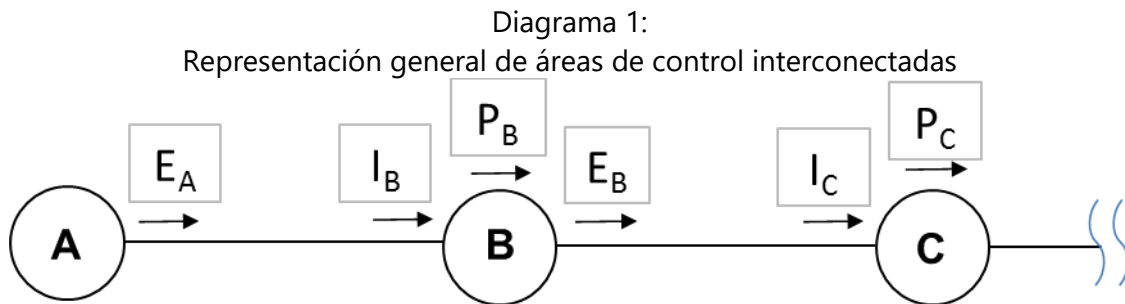

Para definir la capacidad de transferencia entre las áreas de control B y C ($MT_{B \rightarrow C}$), se aplica:

- Si $\text{mayor} \{E_B | P_B\} < \text{valor mayor} \{I_C | P_C\}$, entonces $MT_{B \rightarrow C} = \text{Mayor} \{E_B | P_B\}$
- Si $\text{mayor} \{E_B | P_B\} > \text{valor mayor} \{I_C | P_C\}$, entonces $MT_{B \rightarrow C} = \text{Mayor} \{I_C | P_C\}$



Dónde:

B: Área de control adyacente norte.

C: Área de control adyacente sur.

E_B : Máxima capacidad de exportación norte-sur del área de control B.

P_B : Máxima capacidad de Porteo norte-sur del área de control B

I_C : Máxima capacidad de Importación norte-sur del área de control C.

P_C : Máxima capacidad de Porteo norte-sur del área de control C.

El método descrito anteriormente, se aplica de igual manera para definir máximas capacidades de transferencia en la dirección Sur-Norte.

Los valores de transferencia que se han definido entre pares de países, indican el valor máximo que puede transferirse de un área de control hacia otra, en la dirección que corresponda, sin que signifique necesariamente que el área de control que recibe el flujo tenga esa capacidad de importación máxima, o que el área que se muestra enviando el flujo tenga esa capacidad de exportación máxima; esto debido a que en algunos casos se ha definido el valor de máxima transferencia a partir de la capacidad de porteo. Por lo anterior, en el proceso de validación eléctrica del Predespacho regional, el EOR revisará que las áreas de control no queden importando, exportando o porteoando, un valor de potencia mayor que el valor seguro de transferencia definido bajo este método.

A continuación, se presentan los diagramas que indican los valores de máxima capacidad de transferencia de potencia entre áreas de control.

7.2 MÁXIMAS TRANSFERENCIAS, DEMANDA MÁXIMA (ANILLO NORTE) NORTE – SUR

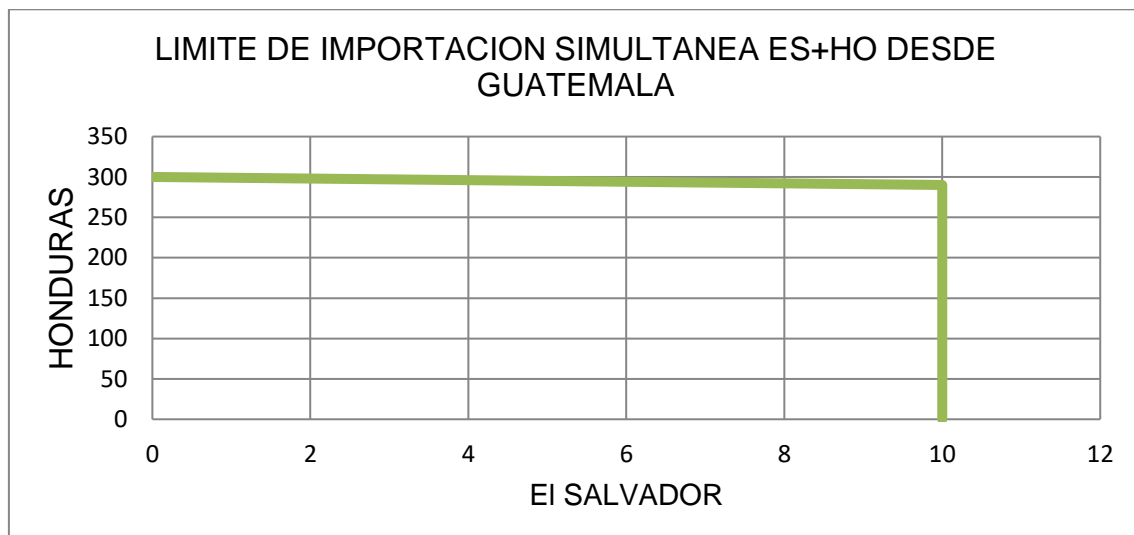

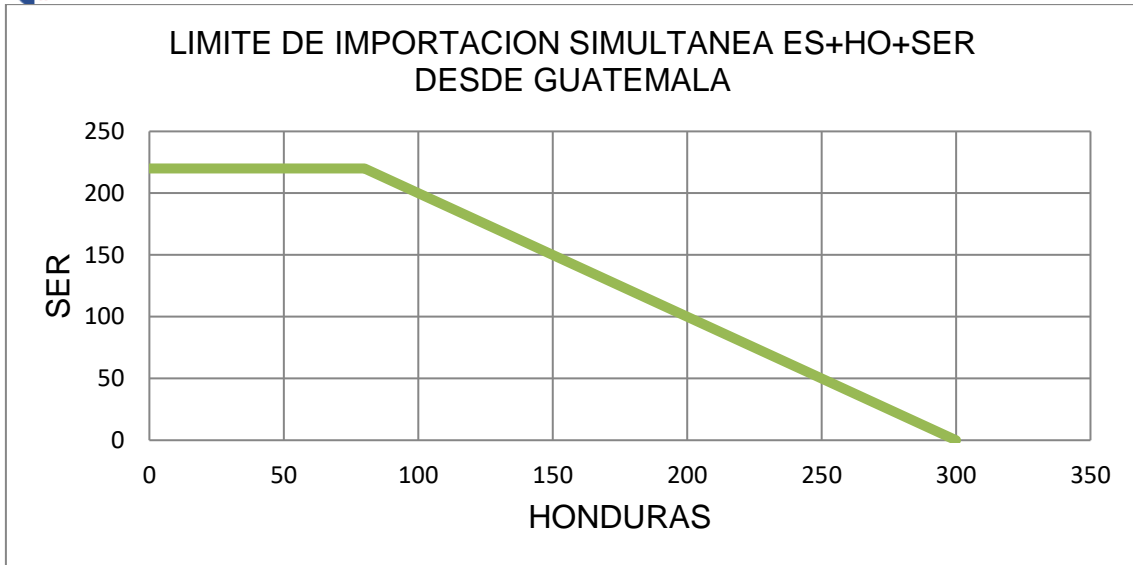

7.3 MÁXIMAS TRANSFERENCIAS, DEMANDA MÁXIMA (HONDURAS – NICARAGUA – COSTA RICA – PANAMÁ)

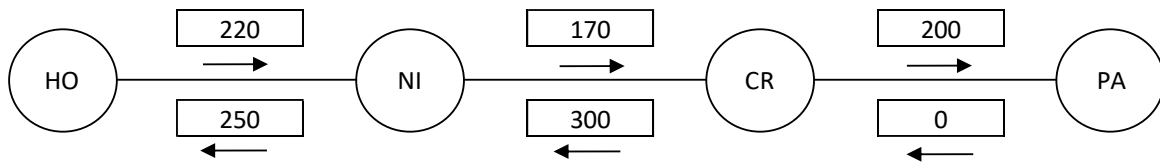

7.4 MÁXIMAS TRANSFERENCIAS, DEMANDA MEDIA (ANILLO NORTE) NORTE –SUR

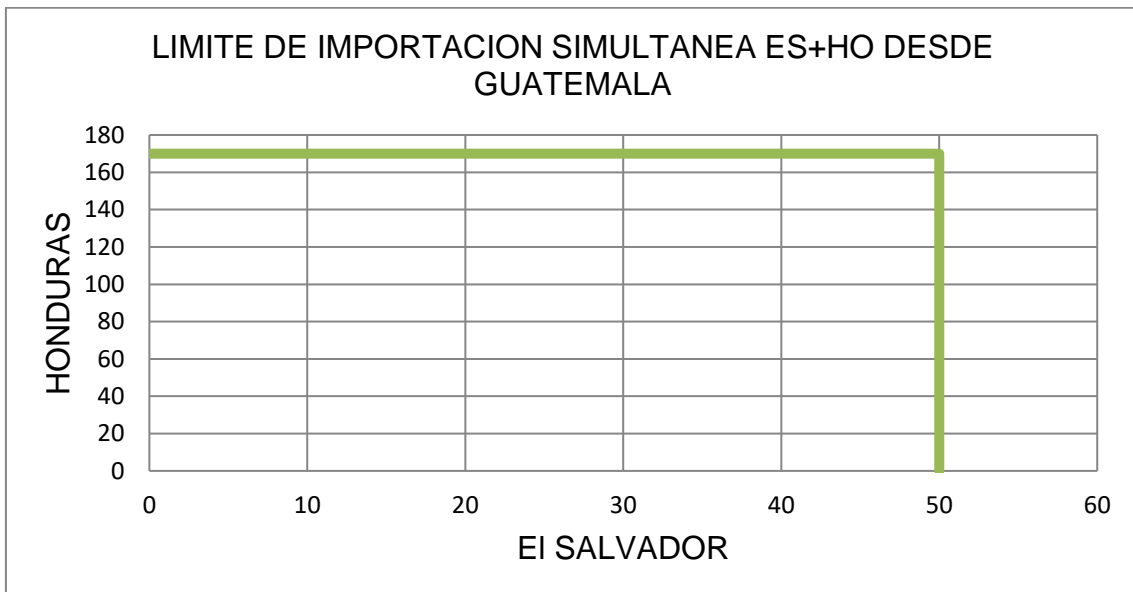

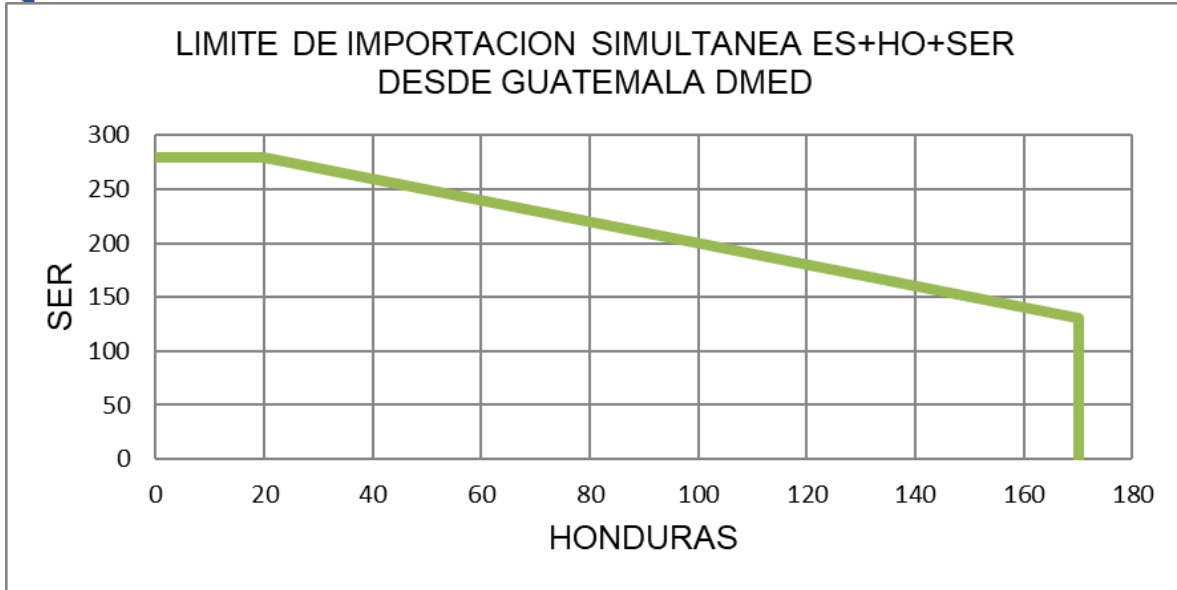

7.5 MÁXIMAS TRANSFERENCIAS, DEMANDA MEDIA (HONDURAS – NICARAGUA – COSTA RICA – PANAMÁ)

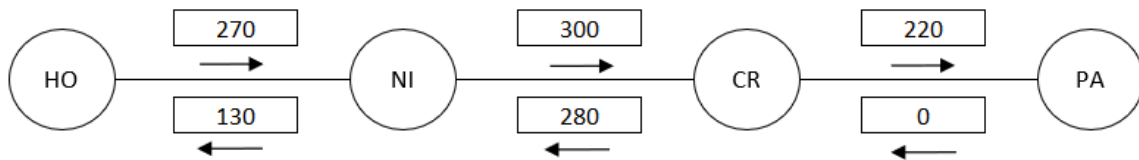

7.6 MÁXIMAS TRANSFERENCIAS, DEMANDA MÍNIMA (ANILLO NORTE) NORTE –SUR

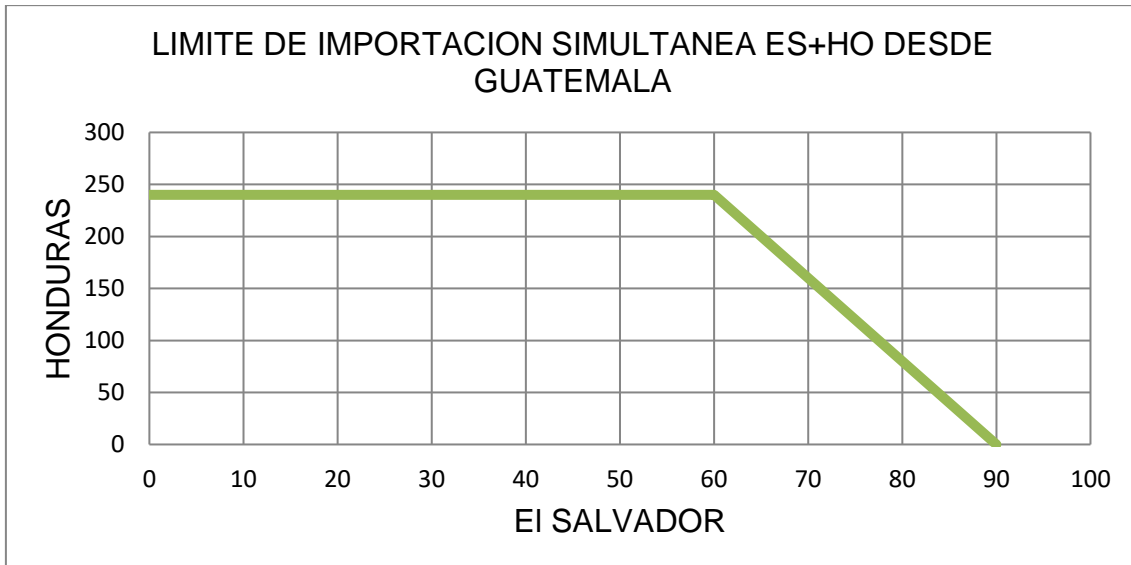

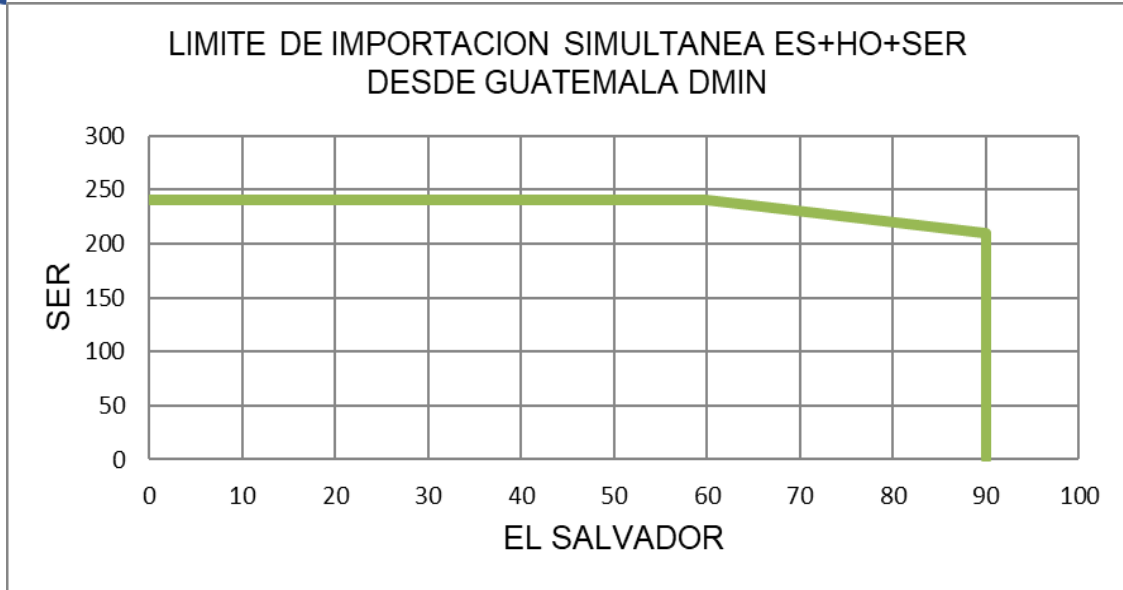

7.7 MÁXIMAS TRANSFERENCIAS, DEMANDA MÍNIMA (HONDURAS – NICARAGUA – COSTA RICA – PANAMÁ)

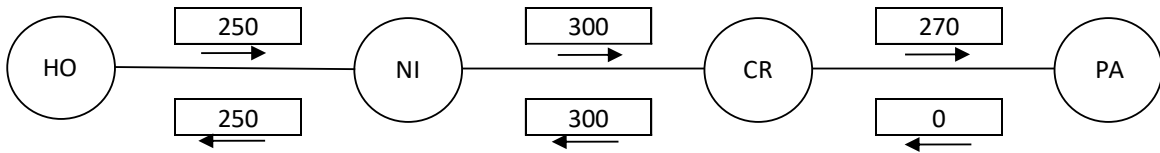

8. TABLA RESUMEN DE CAPACIDADES DE TRANSFERENCIA ENTRE ÁREAS DE CONTROL ADYACENTES

En las tablas 8 y 9, se presenta el resumen de los valores de máxima capacidad de transferencia entre áreas de control adyacentes para los tres escenarios de demanda máxima, media y mínima en dirección Norte - Sur y Sur - Norte.

Tabla 8: Máxima capacidad de transferencia de potencia entre áreas de control Norte – Sur

ESCENARIO DE DEMANDA	GUA – ELS + GUA – HON + ELS – HON (*)	HONDURAS	NICARAGUA	COSTA RICA
		NICARAGUA	COSTA RICA	PANAMÁ
Máxima	300	220	170	200
Media	300	270	300	220
Mínima	300	250	300	270

Tabla 9: Máxima capacidad de transferencia de potencia entre áreas de control
Sur – Norte

ESCENARIO DE DEMANDA	GUA – ELS + GUA – HON + ELS – HON (*)	NICARAGUA HONDURAS	COSTA RICA NICARAGUA	PANAMÁ COSTA RICA
	Máxima	300	250	300
Media	300	130	280	0
Mínima	300	250	300	0

(*) Los valores mostrados en las tablas 8 y 9, representan la máxima capacidad de transferencia simultánea a través de Guatemala, El Salvador y Honduras. Considerando que se puede dar cualquier combinación de valores de importación simultánea, se deberán cumplir las máximas capacidades mostradas en las gráficas 1 a la 6, de la sección 6.1

9. CÁLCULO DE VALORES DE IMPORTACIÓN TOTAL Y EXPORTACIÓN TOTAL DE CADA ÁREA DE CONTROL, PARA DERECHOS DE TRANSMISIÓN

Así mismo, con base en los valores determinados para las máximas capacidades de transferencia de potencia (MCTP) individuales, se calculan también los valores de Importación Total y de Exportación Total de cada área de control del SER, de conformidad con lo establecido en el Anexo R, Libro III del RMER:

- **Importación Total Máxima de un área de control para asignación de DT:** Será el menor valor de importación total de los 3 escenarios de demanda, considerando que la importación total de cada escenario de demanda es el mayor entre los valores de importación Norte-Sur y Sur-Norte de dicha área de control.
- **Exportación Total Máxima de un área de control para asignación de DT:** Será el menor valor de exportación total de los 3 escenarios de demanda, considerando que la exportación total de cada escenario de demanda es el mayor entre los valores de exportación Norte-Sur y Sur-Norte de dicha área de control.

Así, en la Tabla 10 a continuación, se muestran los valores resultantes de las capacidades de Importación Total y Exportación Total:

Tabla 10. - Capacidad de Importación Total y Exportación Total para la asignación de DT.

ÁREA DE CONTROL	IMPORTACIÓN TOTAL MÁXIMA	EXPORTACIÓN TOTAL MÁXIMA
GUATEMALA	300	300
EL SALVADOR	10	300
HONDURAS	170	180
NICARAGUA	170	170
COSTA RICA	300	280
PANAMÁ	240	0



Los valores de Importación Total y Exportación Total mostrados en la Tabla 10, están sujetos a cambios o actualizaciones, en dependencia de cambios o actualizaciones de los valores de máximas capacidades de transferencia de potencia (MCTP) individuales, o con base en análisis de sensibilidades, o a solicitud expresa de un OSOM, cuyo caso es revisado y validado por el EOR.

10. CÁLCULO DE CAPACIDADES OPERATIVAS DE TRANSMISIÓN PARA DERECHOS DE TRANSMISIÓN (COTDT)

A partir de los valores de las máximas capacidades de transferencia de potencia (MCTP) individuales, calculados en este estudio, también se establecen las capacidades operativas de transmisión para asignación de derechos de transmisión (COTDT), de conformidad con lo establecido en el Anexo R, Libro III del RMER, siguiendo el método que se explica a continuación:

Como ejemplo, se considerará como referencia las máximas capacidades de transferencia de potencia individuales en dirección Norte-Sur:

- 1- Para el área de control adyacente Norte, se comparan los valores de capacidad de Exportación y capacidad de Porteo correspondientes a la misma dirección de transferencia (N-S) y se toma el mayor de los dos valores.
- 2- Para el área de control adyacente Sur, se comparan los valores de capacidad de Importación y capacidad de Porteo correspondientes a la misma dirección de transferencia (N-S) y se toma el mayor de los dos valores.
- 3- Este proceso se repite para los 3 escenarios de demanda.
- 4- Se define la capacidad operativa para derechos firmes entre 2 áreas de control adyacentes, como el menor de los dos valores resultantes en los pasos 1 y 2 anteriores, para los 3 escenarios de demanda.

El método descrito anteriormente, se aplica de igual manera para definir las capacidades operativas para derechos firmes entre 2 áreas de control adyacentes, en la dirección Sur-Norte.

Con base en lo anterior, a partir de las máximas capacidades de transferencia de potencia entre áreas de control del SER determinadas en el presente estudio, se muestra a continuación la Tabla 11 con los valores resultantes de las capacidades operativas para asignación de derechos de transmisión:

Tabla 11.- Capacidades Operativas de Transmisión para asignación de Derechos de Transmisión (COTDT)

GUATEMALA – EL SALVADOR		GUATEMALA - HONDURAS		EL SALVADOR - HONDURAS		HONDURAS - NICARAGUA		NICARAGUA - COSTA RICA		COSTA RICA - PANAMÁ	
N-S	S-N	N-S	S-N	N-S	S-N	N-S	S-N	N-S	S-N	N-S	S-N
300	300	250	250	250	250	220	130	170	280	200	0

Las COTDT mostradas en la Tabla 11, están sujetas a cambios o actualizaciones, en dependencia de cambios o actualizaciones de los valores de máximas capacidades de transferencia de potencia, o con base en análisis de sensibilidades, o a solicitud expresa de un OSOM, cuyo caso es revisado y validado por el EOR.

11. CÁLCULO DE LOS VALORES INDIVIDUALES DE MCTP (PORTEO, IMPORTACIÓN Y EXPORTACIÓN) “MÁS RESTRICTIVOS” PARA DERECHOS DE TRANSMISIÓN

A partir de los valores de las máximas capacidades de transferencia de potencia (MCTP) individuales, determinados en este estudio, también se establecen los valores individuales de “MCTP más restrictivas” (Porteo, Importación y Exportación) de los 3 escenarios de demanda para cada área de control, de conformidad con lo establecido en el numeral 7 del Anexo R, Libro III del RMER, siguiendo el método que se explica a continuación:

Para cada valor de MCTP en cada dirección Norte-Sur y Sur-Norte, se seleccionará el menor valor entre los 3 escenarios de demanda, por ejemplo:

- 1- Para la Importación Norte-Sur de un área de control, se seleccionará el menor valor entre los 3 escenarios de demanda, de igual manera se procederá para la Importación Sur-Norte.
- 2- Para la Exportación Norte-Sur de un área de control, se seleccionará el menor valor entre los 3 escenarios de demanda, de igual manera se procederá para la Exportación Sur-Norte.
- 3- Para el Porteo Norte-Sur de un área de control, se seleccionará el menor valor entre los 3 escenarios de demanda, de igual manera se procederá para el Porteo Sur-Norte.

Con base en lo anterior, se muestra a continuación la Tabla 12 y el diagrama 11.1 con los valores individuales de “MCTP más restrictivas” para asignación de Derechos de Transmisión (DT):

Tabla 12.- Valores individuales de MCTP (Porteo, Importación y Exportación) más restrictivas para DT

PAIS	MCTP_AREA_CONTROL	MAX	MED	MIN	MCTP más restrictiva
GUA	01-Guatemala: EXPORTACIÓN HACIA-El Salvador.	300	300	300	300
GUA	02-Guatemala: EXPORTACIÓN HACIA-Honduras.	300	300	300	300
GUA	03-Guatemala-EXPORTACIÓN SIMULTÁNEA-El Salvador + Honduras.	300	220	300	220
GUA	04-Guatemala: IMPORTACIÓN DESDE-Honduras.	300	300	300	300
GUA	05-Guatemala: EXPORTACIÓN SIMULTÁNEA hacia El Salvador y Honduras + SER.	300	300	300	300
GUA	06-Guatemala: IMPORTACIÓN DESDE-El Salvador.	300	300	300	300
GUA	07-Guatemala: PORTEO Norte-Sur (Honduras-El Salvador).	300	300	300	300
GUA	08- Guatemala: PORTEO Sur-Norte (El Salvador- Honduras).	300	300	300	300
ELS	09-El Salvador: EXPORTACIÓN HACIA-Honduras.	300	300	300	300
ELS	10-El Salvador: PORTEO Norte-Sur (Guatemala-Honduras).	300	300	300	300
ELS	11-El Salvador: IMPORTACIÓN DESDE-Honduras.	10	30	90	10



ELS	12-El Salvador: IMPORTACIÓN DESDE-Guatemala.	10	50	90	10
ELS	13-El Salvador: PORTEO Sur-Norte (Honduras-Guatemala).	300	300	300	300
ELS	14-El Salvador: EXPORTACIÓN HACIA-Guatemala.	300	270	260	260
HON	15-Honduras-IMPORTACIÓN Sur-Norte.	250	130	240	130
HON	16-Honduras: PORTEO Sur-Norte.	250	130	250	130
HON	17-Honduras: PORTEO Norte-Sur.	250	270	250	250
HON	18-Honduras: EXPORTACIÓN Norte-Sur.	180	260	250	180
HON	19-Honduras-IMPORTACIÓN DESDE-El Salvador.	300	160	240	160
HON	20-Honduras- EXPORTACIÓN HACIA-El Salvador.	180	260	300	180
HON	21-Honduras-IMPORTACIÓN DESDE-Guatemala.	300	170	240	170
HON	22-Honduras- EXPORTACIÓN HACIA-Guatemala.	180	260	300	180
NIC	Exportación de Nicaragua hacia Costa Rica (Norte-Sur)	170	300	300	170
NIC	Importación de Nicaragua desde Honduras (Norte-Sur)	220	280	170	170
NIC	Porteo Norte-Sur	140	240	270	140
NIC	Exportación de Nicaragua hacia Honduras (Sur-Norte)	170	280	300	170
NIC	Importación de Nicaragua desde Costa Rica (Sur-Norte)	270	280	170	170
NIC	Porteo Sur-Norte	300	300	300	300
CRI	Exportación de Costa Rica hacia Panamá (Norte-Sur)	190	210	260	190
CRI	Importación de Costa Rica desde Nicaragua (Norte-Sur)	300	300	300	300
CRI	Porteo Norte-Sur	200	220	270	200
CRI	Exportación de Costa Rica hacia Nicaragua (Sur-Norte)	300	280	300	280
CRI	Importación de Costa Rica desde Panamá (Sur-Norte)	300	300	300	300
CRI	Porteo Sur-Norte	300	200	300	200
PAN	Exportación de Panamá hacia Costa Rica (Sur-Norte)	0	0	0	0
PAN	Importación de Panamá desde Costa Rica (Norte-Sur)	300	240	300	240

Diagrama 11.1- Valores individuales de MCTP (Porteo, Importación y Exportación) más restrictivas para DT

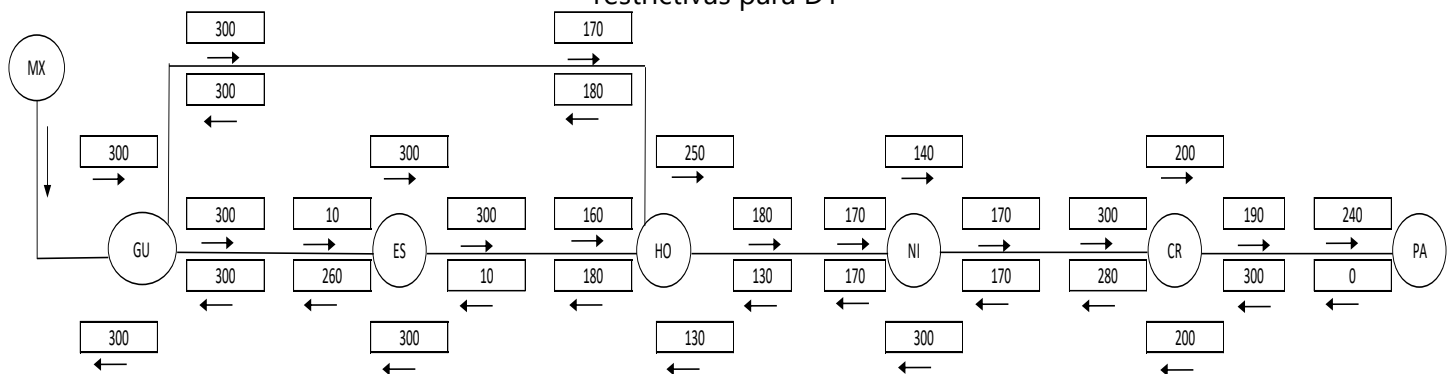



12. RESULTADOS DEL ANÁLISIS QV PARA CASOS SIN TRANSFERENCIAS E INTEGRADOS CON TRANSFERENCIAS N-S Y S-N ENTRE ÁREAS DE CONTROL DEL SER PARA MAYO-2024

A partir de los escenarios de máximas transferencias integrados y ajustando su reserva primaria al 5% como mínimo, luego se procedió a realizar el análisis QV, aplicando contingencias N-1 más severas para cada caso integrado con las MCTP resultantes.

A continuación, se muestran los valores de reserva de potencia reactiva mínimos ante contingencias N-1, para los escenarios con transferencias Norte – Sur como Sur –Norte, así como para los casos base sin transferencias entre áreas de control:

RESERVAS MÍNIMAS DE POTENCIA REACTIVA					
Caso	Nodo	Contingencia	V (Pu)	Q (MVR)	Q 0.9 (MVR)
Base_SER_Max_2024-May-01_MEX	27471	S3	0.51	-145.03	-51.01
	27471	CNOV2	0.51	-147.48	-51.43
	27471	CNOG1	0.51	-148.73	-52.61
Base_SER_Med_2024-May-01_MEX	27471	S3	0.6	-126.31	-63.19
	27471	CNOV2	0.59	-130.54	-65.94
	3190	HO1	0.54	-137.73	-58.83
Base_SER_Min_2024-May-01_MEX	27471	P52	0.5	-137.33	-30.5
	27471	CNOV2	0.5	-135.11	-28.23
	27471	CNOG1	0.5	-137	-30.16
Base_SER_Max_2024-May-01_Max_Transf_NS_DIN_5%	27471	CNOG1	0.52	-141.77	-46.16
	27471	CNOG2	0.52	-141.77	-46.16
	27471	CNOG3	0.52	-141.77	-46.16
Base_SER_Med_2024-May-01_Max_Transf_NS_DIN_5%	3030	CNOG2	0.81	-63.87	-29.88
	3030	CNOG3	0.81	-63.87	-29.88
	3030	I1	0.82	-64.26	-28.38
Base_SER_Min_2024-May-01_Max_Transf_NS_DIN_5%	27471	CNOG1	0.5	-110.43	-6.53
	27471	I1	0.53	-98.72	-2.59
	27471	HO1	0.53	-98.98	-2.71
Base_SER_Max_2024-May-01_Max_Transf_SN_DIN_5%	27471	S3	0.51	-145.03	-51.01
	27471	CNOV2	0.51	-147.47	-51.42
	27471	CNOG1	0.51	-148.73	-52.61
Base_SER_Med_2024-May-01_Max_Transf_SN_DIN_5%	27471	S3	0.6	-126.32	-63.2
	27471	CNOV2	0.59	-130.51	-65.92
	3190	HO1	0.54	-137.81	-58.88
Base_SER_Min_2024-May-01_Max_Transf_SN_DIN_5%	27471	P52	0.5	-137.34	-30.5
	27471	CNOV2	0.5	-135.09	-28.2
	27471	CNOG1	0.5	-136.99	-30.16



De la tabla resumen, se pueden observar que el nodo con menor reserva de potencia reactiva ante contingencia simple N-1 de los escenarios analizados, pertenece al área de control de El Salvador el cual se muestra a continuación:

Nombre	Nodo	Q_{min} (MVR)
Tipitapa 138 kV	27471	-2.59

Lo anterior no significa que dichos nodos presentan colapso de tensión ante el monto de reserva de reactiva mínima observado.

CONCLUSIÓN:

Del análisis de los resultados Q-V se concluye que, ante la ocurrencia de las contingencias N-1 más severas, los nodos del SER cuentan con reserva de potencia reactiva, por lo que según las condiciones operativas informadas y remitidas por los OS/OM en sus Bases de Datos y conforme lo establecido en el numeral 2.2.2.2 del Libro I del RMER, no se identifican problemas de estabilidad de voltaje en los nodos analizados.

13. ANÁLISIS DINÁMICO DE FLUJOS DE POTENCIA CON TRANSFERENCIAS N-S Y S-N, CASOS INTEGRADOS PARA MAYO 2024

A continuación, se presentan los resultados del análisis de estabilidad dinámica ante contingencias N-1 en el sistema integrado del SER, a partir de las condiciones operativas informadas y remitidas por los OS/OM en sus Bases de Datos, conforme lo establecido en el numeral 2.2.2.2 del Libro I del RMER, para condiciones de operación típicas correspondientes, con el objetivo de verificar el cumplimiento de los Criterios de Calidad Seguridad y Desempeño.

Se analizaron los casos integrados con las MCTP, de demanda máxima, media y mínima, en los cuales se utilizaron los resultados de las máximas transferencias entre las áreas de control, tanto en dirección norte-sur como sur-norte y además de considerar una reserva rodante de regulación primaria como mínimo de 5% en todo el SER, para cada uno de los escenarios de demanda integrados.

FLUJOS MÁXIMOS DE POTENCIA A TRAVÉS DE LAS LÍNEAS DE INTERCONEXIÓN EN EL SER.

Se analizaron las contingencias N-1 más severas, que provocarían variaciones de flujos de potencia significativos en las líneas de interconexión de las áreas de control en el SER, en las siguientes tablas se presentan los valores de flujo máximo ante contingencias N-1 de acuerdo con los resultados del análisis transitorio.



Máximas Capacidades de Transferencia de Potencia mayo 2024

TABLA 1. DEMANDA MÁXIMA TRANSFERENCIA NS

Demanda Máxima - NS - Flujos de Potencia Activa [MW]													
Contingencia	THP-LBR	MOY-AHU	LVG-AHU	PAN-LEC	15SE-NNC	15SE-AGC	PRD-LNI	AGC-SND	AMY-LIB	LVG-CAS	CAH-CHA	RCL-PRO	RCL-DOM
G19	329.19	96.79	104.26	175.21	183.89	124.92	96.79	100.35	119.34	98.35	125.54	30.07	71.46
P80	309.85	90.66	100.15	163.72	175.66	119.37	84.3	89.04	105.62	88.41	118.86	24.33	67.51
NI11	307.65	89.95	99.55	163.26	175.45	119.22	84.39	88.95	107.53	88.41	119.81	25.06	68.02
NI12	309.27	90.75	100.22	163.79	175.79	119.45	84.41	89.12	105.62	93.69	119.09	24.5	67.61
C3	329.25	97.01	105.41	167.89	177.86	120.8	89.99	93.63	105.62	207.67	125.72	29.66	71.42
S3	402.19	133.06	135.02	178.83	175.45	119.22	91.75	95.84	115.36	95.49	123.26	28.16	70.08
JEN-C1	455.36	93.23	101.49	169.36	180.83	122.88	92.33	96.39	116.33	96.24	125.77	30.19	71.59
JEN-C2	455.45	93.23	101.49	169.36	180.83	122.88	92.34	96.39	116.34	96.24	125.77	30.19	71.59
SJO-C	451.84	93.13	101.84	168.72	180.85	122.89	91.95	96.05	115.89	95.92	125.53	29.98	71.45
CNOV2	513.22	167.56	164.18	221.06	248.43	168.33	181.57	176.41	203.9	160.12	187.33	78.05	113.14
COBG2	310.43	90.94	100.38	163.88	175.87	119.5	84.38	89.12	105.63	88.42	118.97	24.38	67.54
COBG1	310.43	90.94	100.38	163.88	175.87	119.5	84.38	89.12	105.63	88.42	118.97	24.38	67.54
CHANG1	429.49	136.31	138.15	198.11	218.49	148.22	140.43	139.85	162.68	130.05	170.83	51.34	83.64
ANG-U1	390.08	121.97	126.19	187.55	205.01	139.16	122.92	123.86	145.34	117.44	122.05	26.88	69.29
REV-U1	310.43	90.94	100.38	163.88	175.87	119.5	84.38	89.12	105.63	88.42	118.97	24.38	67.54
CJN U01	370.33	110.44	116.86	188.91	197.5	134.05	89.6	93.85	112.15	93.14	121.68	26.79	69.12
I2	306.38	89.95	99.55	163.26	175.45	119.22	84.19	88.95	105.62	88.41	118.86	24.33	67.51
I1	359.26	204.88	188.26	163.26	287.6	195.32	95.07	98.65	116.72	96.36	122.79	27.66	69.79
I13	332.17	93.86	102.83	166.43	182.08	123.74	100.04	102.82	117.9	97.05	118.86	121.67	125.51
GU2	306.38	92.16	100.92	166.6	175.91	119.52	85.37	90	106.67	89.19	119.46	24.81	67.84
ES1	313.58	181.93	99.55	176.27	175.45	119.22	87.25	91.66	108.53	90.51	119.91	25.11	68.07
HO1	362.5	206.51	189.59	163.26	289.07	196.35	95.29	98.87	117.06	96.6	122.96	27.81	69.89
HO2	317.6	93.49	102.46	165.78	176.71	119.78	84.19	149.44	111.93	93.11	125.34	29.58	71.33
CR1	318.7	93.22	102.27	165.13	176.33	119.79	87.88	91.84	202.05	88.41	123.44	27.74	69.98
CR2	329.25	97.01	105.41	167.89	177.86	120.8	89.99	93.63	105.62	207.67	125.72	29.66	71.42
PA1	310.33	90.87	100.33	163.82	175.76	119.43	84.38	89.12	105.68	88.47	119.09	27.56	67.92



Máximas Capacidades de Transferencia de Potencia mayo 2024

TABLA 2. DEMANDA MEDIA TRANSFERENCIA NS

Demanda Media - NS - Flujos de Potencia Activa [MW]													
Contingencia	THP-LBR	MOY-AHU	LVG-AHU	PAN-LEC	15SE-NNC	15SE-AGC	PRD-LNI	AGC-SND	AMY-LIB	LVG-CAS	CAH-CHA	RCL-PRO	RCL-DOM
G19	342.74	118.54	106.7	165.22	159.28	129.32	180.79	157.19	160.41	125	147.53	15.6	90.56
P62	471.65	171.34	151.59	199.23	210.24	162.9	244.75	213.66	224.61	171.71	189.82	53.75	116.37
NI11	471	171.19	151.45	199.15	210.15	162.82	245.21	213.81	227.02	169.79	190.35	54.11	116.7
NI12	472.38	171.72	151.9	199.53	210.65	163.16	245.58	214.39	202.45	195.16	190.3	54.12	116.7
C3	348.12	122.1	110.65	162.77	162.08	131.16	180.75	157	143.84	289.56	147.25	15.5	89.96
S3	426	160.11	141.76	173.55	152.84	125.12	179.51	155.89	158.92	123.91	146.9	14.72	89.34
JEN-C1	472.01	117.71	106.21	161.61	159.2	129.29	178.6	155.17	158.33	123.49	146.83	14.58	90.48
JEN-C2	472.09	117.71	106.21	161.61	159.2	129.29	178.6	155.17	158.33	123.49	146.83	14.58	90.48
SJO-C	454.88	118.18	107.07	161.28	159.85	129.72	178.95	155.49	158.52	123.62	146.86	14.63	89.96
CNOV2	540.71	198.91	174.54	219.1	236.22	179.78	280.76	244.72	259.5	196.91	214.59	73.31	133.36
COBG2	472.16	171.64	151.83	199.46	210.56	163.11	245.41	214.23	225.3	172.21	190.28	54.1	116.69
COBG1	472.16	171.64	151.83	199.46	210.56	163.11	245.41	214.23	225.3	172.21	190.28	54.1	116.69
FORG1	472.16	171.64	151.83	199.46	210.56	163.11	245.41	214.23	225.3	172.21	190.28	54.1	116.69
PAI-U1	400.98	143.67	128.56	178.75	184.15	145.75	210.81	183.89	194.4	143.46	146.9	14.96	89.24
REV-U1	420.12	151.29	134.9	184.46	191.69	150.71	221.02	192.9	201.1	154.62	141.3	18.6	91.36
CJN U01	516.9	186.66	164.55	218.13	224.93	172.56	243.66	212.42	223.84	171.15	189.82	53.59	116.33
I2	309.82	108.1	99.03	151.83	148.93	122.47	164.46	142.67	143.84	112.89	138.13	49.93	85.09
I1	372.75	222.77	187.73	151.83	254.78	192.67	179.34	155.62	158.94	123.9	146.97	15.16	89.77
I13	463.42	172.06	152.07	197.81	233.79	164.85	244.74	213.76	225.89	172.87	138.13	175.88	182.82
GU2	467.44	171.11	150.93	201.04	209.71	162.54	245.54	214.34	225.42	172.3	190.34	54.17	116.74
ES1	474.71	306.04	99.03	216.28	200.76	156.6	245.19	213.99	225.03	172.02	190.23	55.19	116.65
HO1	375.41	223.8	188.57	151.83	255.91	193.43	179.32	155.62	158.92	123.89	146.94	15.13	89.83
HO2	461.45	167.59	148.37	197.71	207.21	159.76	164.46	306.8	225.71	172.49	190.52	54.29	116.8
CR1	345.74	121.09	109.82	161.95	161.27	130.63	179.99	156.44	287.42	112.89	147.73	15.82	88.91
CR2	348.12	122.1	110.65	162.77	162.08	131.16	180.75	157	143.84	289.56	147.25	15.5	89.96



Máximas Capacidades de Transferencia de Potencia mayo 2024

TABLA 3. DEMANDA MÍNIMA TRANSFERENCIA NS

Demanda Mínima - NS - Flujos de Potencia Activa [MW]													
Contingencia	THP-LBR	MOY-AHU	LVG-AHU	PAN-LEC	15SE-NNC	15SE-AGC	PRD-LNI	AGC-SND	AMY-LIB	LVG-CAS	CAH-CHA	RCL-PRO	RCL-DOM
G19	370.69	126.54	184.08	121.09	150.36	165.34	113.23	155.39	152.93	181.78	142.54	149.44	84.91
P62	344.86	121.87	171.41	118.36	139.67	158.17	108.43	142.56	141.28	164.24	129.81	139.33	77.12
NI11	342.4	121.21	170.2	117.81	139.22	157.81	108.19	142.82	141.3	167.02	129.81	141	78.27
NI12	343.48	121.59	170.73	118.13	139.62	158.35	108.55	143.08	141.74	164.24	144.28	140.13	77.71
C3	380.51	128.5	189.01	123.89	146.38	163.49	111.99	148.81	146.72	164.24	313.58	151.88	85.77
JEN-C1	492.31	123.89	244	119.31	142.83	161.11	110.4	149.53	147.9	178.78	140.47	148.57	84.23
JEN-C2	492.31	123.89	244	119.31	142.83	161.11	110.4	149.53	147.9	178.78	140.47	148.57	84.23
SJO-C	485.6	123.36	240.71	119.31	142.18	161.06	110.37	149.21	147.58	177.87	139.8	147.92	83.73
CNOG1	458.7	162.45	227.5	152.19	172.75	197.66	135.01	195.53	188.87	215.78	167.23	173.39	103.67
COBG2	345.04	121.96	171.5	118.44	139.73	158.28	108.5	142.7	141.42	164.57	130.05	139.56	77.29
COBG1	345.04	121.96	171.5	118.44	139.73	158.28	108.5	142.7	141.42	164.57	130.05	139.56	77.29
PAI-U1	418.43	150.18	207.69	141.96	162.67	185.17	126.63	178.22	173.36	203.55	152.05	141.37	78.36
REV-U1	405.16	144.45	201.16	137.18	158	179.69	122.93	170.7	166.61	192.3	150.2	139.33	80.02
CJN U01	404.38	140.75	200.77	134.32	164.36	177.66	121.6	147.93	146.05	169.39	133.46	141.91	79.09
I2	341.9	121.21	169.95	117.81	139.22	157.81	108.19	142.31	141.06	164.24	129.81	146.27	81.01
I1	390.13	229.06	193.75	201.2	139.22	251.93	172.63	155.35	152.34	174.45	137.39	147.82	83.6
I13	372.34	125.87	184.97	121.73	144.11	164.49	112.69	154.79	152.03	181.58	142.09	139.33	187.21
GU2	341.91	122.49	169.96	118.97	139.83	159.22	109.15	143.45	142.07	165.24	130.53	139.85	77.53
ES1	347.61	231.59	172.77	117.81	155.73	157.81	108.19	144.88	143.22	166.09	131.21	141.12	78.47
HO1	392.77	230.35	195.05	202.25	139.22	253.06	173.43	155.56	152.54	174.4	137.35	148.11	83.82
HO2	362.48	127.99	180.11	123.39	146.96	163.77	111.69	142.31	257.27	173.9	137.07	148.15	83.78
CR1	360.99	123.03	179.38	119.32	141.77	159.76	109.47	145.67	143.76	304.5	129.81	147.46	82.4
CR2	380.51	128.5	189.01	123.89	146.38	163.49	111.99	148.81	146.72	164.24	313.58	151.88	85.77
PA1	344.88	121.88	171.42	118.38	139.68	158.19	108.44	142.56	141.27	164.32	129.87	139.56	77.38



Máximas Capacidades de Transferencia de Potencia mayo 2024

TABLA 4. DEMANDA MÁXIMA TRANSFERENCIA SN

Demanda Máxima - SN - Flujos de Potencia Activa [MW]													
Contingencia	THP-LBR	MOY-AHU	LVG-AHU	PAN-LEC	15SE-NNC	15SE-AGC	PRD-LNI	AGC-SND	AMY-LIB	LVG-CAS	CAH-CHA	RCL-PRO	RCL-DOM
G19	251.45	28.83	14.6	11.18	15.79	9.62	15.94	15.4	16.99	14.55	33.28	56	28.03
P62	237.95	15.6	11.94	2.23	3.62	1.45	5.52	7.52	5.99	7.88	29.32	51.46	25.73
NI11	236.54	15.6	11.52	2.25	3.62	1.45	5.52	7.72	5.99	9.3	30.46	51.46	26.41
NI12	239.64	15.6	12.37	2.23	3.62	1.45	5.52	8.36	7.46	7.88	30.12	51.46	26.19
C3	238.04	15.6	11.96	2.23	3.62	1.45	5.52	7.73	5.99	7.88	30.46	51.46	26.36
S3	330.44	27.55	45.81	15	26.86	16.96	18.57	15.17	19.94	15.24	33.84	57.28	28.34
SJO-C	382.47	38.1	14	20.17	23.39	14.72	23.51	15.63	25.08	15.7	35.28	59.46	29.16
CNOV2	447.29	60.82	74	60.15	74.46	51.14	92.36	94.42	93.67	79.69	96.49	51.46	71.93
COBG2	238.54	15.6	12.23	2.23	3.62	1.45	5.52	7.87	5.99	8.14	29.67	51.46	25.92
COBG1	238.54	15.6	12.23	2.23	3.62	1.45	5.52	7.87	5.99	8.14	29.67	51.46	25.92
FORG1	372.4	34.54	52.17	38.82	47.49	33	57.75	63.25	59.75	54.63	75.03	51.46	47.9
PAI-U1	310.23	15.6	34.32	21.26	26.55	18.9	32.18	39.91	36.89	31.14	33.27	59.22	28.02
REV-U1	238.54	15.6	12.23	2.23	3.62	1.45	5.52	7.87	5.99	8.14	29.67	51.46	25.92
CJN U01	304.78	15.6	28.95	26.99	22.18	15.94	16.15	13.8	17.23	13.95	33.44	56.14	28.11
I2	234.33	87.02	48.56	66.63	75.91	50.14	90.14	71.32	90.29	55.52	29.32	85.47	25.73
I1	234.33	16.46	12.43	2.23	4.37	1.96	5.52	8.72	5.99	9.02	30.2	51.46	26.26
I13	242.67	16.03	12.71	2.51	4.7	2.18	7.9	11.46	8.56	10.22	29.32	51.46	40.11
GU2	234.33	17.64	12.48	2.64	4.28	1.89	5.52	8.68	5.99	8.94	30.09	51.46	26.18
ES1	239.07	15.6	11.32	2.23	3.62	1.45	5.52	7.99	5.99	8.35	29.78	51.46	25.99
HO1	235.48	15.6	12.87	2.23	3.62	1.45	5.52	8.22	5.99	8.54	29.86	51.46	26.04
HO2	242.15	15.6	12.92	2.23	3.62	1.45	10.76	8.05	5.99	10.29	31.07	51.46	26.79
CR1	235.49	15.82	11.35	2.34	3.77	1.56	6.22	7.42	5.99	7.88	29.9	51.46	25.99
CR2	238.04	15.6	11.96	2.23	3.62	1.45	5.52	7.73	5.99	7.88	30.46	51.46	26.36



Máximas Capacidades de Transferencia de Potencia mayo 2024

TABLA 5. DEMANDA MEDIA TRANSFERENCIA SN

Demanda Media - SN - Flujos de Potencia Activa [MW]													
Contingencia	THP-LBR	MOY-AHU	LVG-AHU	PAN-LEC	15SE-NNC	15SE-AGC	PRD-LNI	AGC-SND	AMY-LIB	LVG-CAS	CAH-CHA	RCL-PRO	RCL-DOM
G19	267.01	25.47	12.11	22.04	36.24	16.04	19.92	15.55	16.9	19.31	61.82	87.44	37.25
P62	268.75	15.81	8.99	19.01	25.51	17.48	20.15	15.77	16.58	19.53	62.19	83.3	36.59
NI11	267.97	16.06	8.63	18.78	25.8	16.96	19.17	14.88	16.29	19.41	61.89	82.82	36.64
NI12	270.15	15.2	9.3	19.42	24.76	17.5	20.1	15.7	22.2	13.79	61.87	82.79	36.66
C3	269.34	15.75	9.1	19.22	25.43	17.24	19.48	15.15	4.69	34.85	61.9	82.73	36.67
S3	348.64	37.66	39.8	30.64	47.65	11.62	18.69	14.44	20.28	18.51	61.41	88.67	37.16
CHX-H1	316.63	20.76	8.96	16.76	29.86	17.53	19.18	14.89	15.62	18.82	61.58	85.62	36.49
CNOV2	527.24	98.73	90.91	96.76	95.62	87.03	153.91	136.44	157.29	122.9	157.11	80.25	103.89
COBG2	270.09	14.95	9.26	19.38	24.6	17.49	20.09	15.7	16.36	19.36	61.86	82.87	36.66
COBG1	270.09	14.95	9.26	19.38	24.6	17.49	20.09	15.7	16.36	19.36	61.86	82.87	36.66
FORG1	444.51	67.94	65.39	72.82	63.81	65.88	112.45	99.22	114.02	91.18	128.35	80.25	77.09
PAI-U1	323.18	20.46	26.17	35.55	23.94	32.47	48.26	41.13	50.6	37.88	61.5	89.37	37.38
REV-U1	341.6	27.35	31.85	41.04	23.94	37.38	57.63	49.61	55.85	48.37	54.54	87.73	39.83
CJN U01	315.52	14.11	20.88	40.57	23.94	27.7	19.02	14.8	15.98	18.81	61.58	86.91	36.92
I2	233.83	87	61.85	57.89	100.78	43.84	91.18	84.19	97.41	64.14	51.13	119.66	32.92
I1	265.69	14.11	16.84	8.79	23.94	24.38	20.1	15.77	16.45	19.43	61.9	82.93	36.81
I13	269.92	16.38	8.92	19.27	26.68	16.9	19.37	15.02	15.02	18.43	51.13	80.25	58.44
GU2	265.2	15.93	8.22	21.55	26.23	16.7	20.24	15.83	16.49	19.46	61.9	83.16	36.7
ES1	270.42	17.66	2.33	20.51	24.43	17.04	20.09	15.7	16.36	19.37	61.86	82.87	36.7
HO1	266.87	14.11	17.42	8.79	23.94	24.93	20.06	15.75	16.41	19.41	61.88	82.82	36.79
HO2	271.55	21.77	9.84	19.88	29.76	19.95	108.27	100.8	21.51	23.05	62.3	89.37	39.77
CR1	268.06	16	8.61	18.76	25.94	16.8	18.81	14.55	34.12	5.53	61.93	82.85	36.69
CR2	269.34	15.75	9.1	19.22	25.43	17.24	19.48	15.15	4.69	34.85	61.9	82.73	36.67



Máximas Capacidades de Transferencia de Potencia mayo 2024

TABLA 6. DEMANDA MÍNIMA TRANSFERENCIA SN

Demanda Mínima - SN - Flujos de Potencia Activa [MW]													
Contingencia	THP-LBR	MOY-AHU	LVG-AHU	PAN-LEC	15SE-NNC	15SE-AGC	PRD-LNI	AGC-SND	AMY-LIB	LVG-CAS	CAH-CHA	RCL-PRO	RCL-DOM
G19	275.98	30.97	10.07	26.92	23.36	14.41	20.78	19.38	19.28	17.46	40.73	17.06	22.82
P62	255.97	15.32	6.38	18.29	8.06	4.08	5.85	9.7	5.05	8.4	33.05	11.25	18.27
NI11	255.22	15.32	6.11	18.06	8.06	4.08	5.85	9.96	5.05	9.33	34.22	11.25	18.27
NI12	257.35	15.32	6.82	18.75	8.06	4.08	5.85	10.42	8.91	8.34	33.75	11.25	18.27
C3	255.38	15.32	6.16	18.09	8.06	4.08	5.85	9.73	5.05	8.34	34.02	11.25	18.27
CNOV2	475.22	62.08	67.47	78.88	73.65	51.04	97.61	99.95	98.29	81.26	96.47	41.87	28.13
COBG2	256.26	15.32	6.57	18.5	8.06	4.08	5.85	10.47	5.05	8.96	33.52	11.25	18.27
COBG1	256.26	15.32	6.57	18.5	8.06	4.08	5.85	10.47	5.05	8.96	33.52	11.25	18.27
FORG1	278.08	15.32	12.96	24.79	8.06	4.08	9.07	19.46	10.42	16.63	40.91	11.25	18.27
PAI-U1	328.67	16.07	29.35	41.43	25.41	18.53	36.08	43.97	41.09	32.51	36.26	16.94	22.54
REV-U1	316.69	15.32	25.25	37.27	19.85	14.77	28.84	37.35	29.53	30.64	33.24	13.98	20.47
CJN U01	317.38	15.32	21.36	44.11	16.17	12.23	13.83	15.06	12.07	13.01	36.97	13.99	20.34
I2	251.09	96.5	62.96	46.17	81.68	53.86	97.6	77.25	95.58	61.18	32.96	48.85	48.81
I1	252.13	15.32	14.97	17.68	8.06	6.64	5.85	10.51	5.05	9.36	34.19	11.25	18.27
I13	261.13	15.32	7.46	19.57	8.06	4.08	5.85	13.47	5.05	12.01	32.96	15.49	18.27
GU2	252.89	15.32	6.88	18.61	8.06	4.08	5.85	10.73	5.05	9.33	33.76	11.25	18.27
ES1	256.27	15.32	5.7	19.14	8.06	4.08	5.85	10.24	5.05	8.78	33.41	11.25	18.27
HO1	253.96	15.32	15.99	17.68	8.7	7.26	5.85	10.74	5.05	9.59	34.49	11.25	18.27
HO2	257.62	15.32	6.87	18.86	8.06	4.08	5.85	9.6	5.05	9.36	33.88	11.25	18.27
CR1	253.86	15.32	5.8	17.74	8.06	4.08	5.85	9.6	8.6	8.34	33.94	11.25	18.27
CR2	255.38	15.32	6.16	18.09	8.06	4.08	5.85	9.73	5.05	8.34	34.02	11.25	18.27



Máximas Capacidades de Transferencia de Potencia mayo 2024

TABLA 7. MÁXIMA DESVIACIÓN DE FRECUENCIA TRANSFERENCIA NS

Transferencia NS - Máxima desviación de frecuencias									
Contingencia	Demanda Máxima			Demanda Media			Demanda Mínima		
Identificador	FINAL [HZ]	MIN [HZ]	MAX [HZ]	FINAL [HZ]	MIN [HZ]	MAX [HZ]	FINAL [HZ]	MIN [HZ]	MAX [HZ]
G19	60.02	59.95	60	60.02	59.96	60	60.03	59.92	60
P80	60	60	60	--	--	--	--	--	--
NI11	60	60	60	60	59.95	59.99	60.01	59.99	60
NI12	60	60	60	60	59.95	59.99	60	59.99	60
C3	60.03	59.97	60	60.04	59.96	60	60.04	59.93	59.99
S3	60	59.96	59.99	60	59.97	59.99	--	--	--
JEN-C1	60	59.95	59.99	60	59.95	59.99	60.01	59.94	59.99
JEN-C2	60	59.95	59.99	60	59.95	59.99	60.01	59.94	59.99
SJO-C	60	59.95	59.99	60	59.96	59.99	60.01	59.94	59.99
CNOV2	60.03	59.88	59.99	60.01	59.94	59.98	--	--	--
COBG2	60	60	60	60	59.95	59.99	60	59.99	60
COBG1	60	60	60	60	59.95	59.99	60	59.99	60
CHANG1	60.02	59.93	59.99	--	--	--	--	--	--
ANG-U1	60.01	59.96	59.99	--	--	--	--	--	--
REV-U1	60	60	60	60.01	59.95	59.99	60.01	59.96	59.99
CJN U01	60	59.97	59.99	60	59.95	59.98	60	59.97	59.99
I2	60	59.63	59.88	60	59.58	59.86	60	59.33	59.59
I1	60.05	59.9	60	60.05	59.89	60	60.04	59.89	59.99
I13	60.05	59.93	60	60.06	59.92	59.99	60.06	59.92	59.99
GU2	60	60	60	60.01	59.95	59.99	60	59.99	60
ES1	60.01	59.98	60	60.01	59.95	59.99	60.01	59.98	59.99
HO1	60.05	59.9	60	60.05	59.89	60	60.04	59.88	59.99
HO2	60.01	59.95	60	60.01	59.95	59.99	60.03	59.93	60
CR1	60.02	59.98	60	60.03	59.98	60	60.03	59.96	60
CR2	60.03	59.97	60	60.04	59.96	60	60.04	59.93	59.99



Máximas Capacidades de Transferencia de Potencia mayo 2024

PA1	60	60	60	60	59.95	59.99	60	59.99	60
P62	--	--	--	60.01	59.95	59.99	60	59.99	60
FORG1	--	--	--	60	59.95	59.99	--	--	--
PAI-U1	--	--	--	60.01	59.96	59.99	60.01	59.95	59.99

TABLA 8. MÁXIMA DESVIACIÓN DE FRECUENCIA TRANSFERENCIA SN

Transferencia SN - Máxima desviación de frecuencias									
Contingencia	Demanda Máxima			Demanda Media			Demanda Mínima		
Identificador	FINAL [HZ]	MIN [HZ]	MAX [HZ]	FINAL [HZ]	MIN [HZ]	MAX [HZ]	FINAL [HZ]	MIN [HZ]	MAX [HZ]
G19	60.01	59.97	60	60.01	59.97	60	60.02	59.95	60
P62	60	60	60	60.01	59.98	60	60	59.99	60
NI11	60	60	60	60.01	59.98	60	60	59.99	60
NI12	60	60	60	60	59.98	60	60	59.99	60
C3	60	60	60	60.01	59.98	60	60	59.99	60
S3	60	59.97	60	60	59.97	59.99	--	--	--
SJO-C	60	59.96	59.99	--	--	--	--	--	--
CNOV2	60.03	59.89	59.99	60.03	59.89	59.99	60.05	59.86	59.99
COBG2	60	60	60	60	59.98	60	60	59.99	60
COBG1	60	60	60	60	59.98	60	60	59.99	60
FORG1	60.02	59.93	60	60.01	59.95	59.98	60.01	59.98	60
PAI-U1	60.01	59.96	60	60	59.97	60	60.01	59.96	60
REV-U1	60	60	60	60.01	59.95	60	60.01	59.96	60
CJN U01	60	59.97	60	60	59.98	60	60	59.97	60
I2	60	59.74	59.9	60	59.7	59.9	60	59.58	59.84
I1	60	60	60	60	59.98	60	60	59.98	60
I13	60.01	59.98	60	60.02	59.97	60	60.01	59.98	60
GU2	60	60	60	60.01	59.98	60	60	59.99	60
ES1	60	60	60	60	59.98	60	60	59.99	60
HO1	60	60	60	60	59.98	60	60	59.98	60



Máximas Capacidades de Transferencia de Potencia mayo 2024

HO2	60.01	60	60	60.06	59.97	60	60	59.99	60
CR1	60	60	60	60.01	59.98	60	60	59.99	60
CR2	60	60	60	60.01	59.98	60	60	59.99	60
PA1	60	60	60	60	59.98	60	60	59.99	60



CONCLUSIONES

A partir de los resultados obtenidos del análisis de estabilidad dinámica, se concluye que:

1. De las tablas 7 y 8 no se observan desvíos significativos que puedan provocar condiciones de pérdida de estabilidad de la frecuencia en el Sistema Eléctrico Regional a causa de las contingencias N-1 analizadas.
2. Ninguna de las contingencias evaluadas, bajo las condiciones operativas simuladas, provocarían la actuación de esquemas de protección de baja o alta frecuencia implementados en el SER.
3. De acuerdo con los resultados obtenidos en los escenarios de transferencia integrados y las contingencias evaluadas, se verifican que los valores de máximas transferencias de potencia entre áreas de control, obtenidos en el análisis de estado estable, se mantienen y se consideran seguros según lo establecido en la resolución CRIE-P-19-2014.
4. Se observa en las tablas de la 1 a la 6, que los flujos en las líneas de interconexión ante las contingencias analizadas no sobrepasan los límites térmicos continuos, definidos en los elementos de transmisión del SER.