



**ENTE OPERADOR REGIONAL**  
DEL MERCADO ELÉCTRICO DE AMÉRICA CENTRAL

**ESTUDIO DE MÁXIMAS CAPACIDADES  
DE TRANSFERENCIA DE POTENCIA ENTRE  
ÁREAS DE CONTROL DEL SER  
MARZO 2023**

**RESULTADOS FINALES**

<b>Elaborado por:</b>	Ente Operador Regional - EOR
<b>Dirigido a:</b>	OS/OM y Agentes del MER
<b>Asunto:</b>	Máximas Capacidades de Transferencia de Potencia entre áreas de control del SER.
<b>Fecha:</b>	23 de febrero de 2023



Contenido

1.	INTRODUCCIÓN.....	3
2.	BASE DE DATOS.....	3
3.	CRITERIOS PARA DEFINIR LAS MÁXIMAS TRANSFERENCIAS INDIVIDUALES .....	3
4.	ANÁLISIS DE CASOS BASE.....	4
4.1	CASOS BASE SIN CONTINGENCIAS:.....	4
4.2	CASOS BASE SIN TRANSFERENCIAS, CON CONTINGENCIAS .....	5
5.	CASOS ADICIONALES ANALIZADOS .....	5
6.	RESULTADOS DE LOS ANÁLISIS – CAPACIDADES INDIVIDUALES.....	6
6.1	RESUMEN DE RESULTADOS PARA EL TRIÁNGULO NORTE.....	7
6.2	RESUMEN DE RESULTADOS PARA NICARAGUA - COSTA RICA - PANAMÁ.....	16
7.	CASOS INTEGRADOS CON TRANSFERENCIAS.....	21
7.1	MÉTODO PARA DEFINIR LA MÁXIMA TRANSFERENCIA ENTRE ÁREAS DE CONTROL (NICARAGUA– COSTA RICA – PANAMÁ).....	21
7.2	MÁXIMAS TRANSFERENCIAS, DEMANDA MÁXIMA (ANILLO NORTE) NORTE – SUR .....	22
7.3	MÁXIMAS TRANSFERENCIAS, DEMANDA MÁXIMA (HONDURAS – NICARAGUA – COSTA RICA – PANAMÁ) ...	23
7.4	MÁXIMAS TRANSFERENCIAS, DEMANDA MEDIA (ANILLO NORTE) NORTE –SUR .....	23
7.5	MÁXIMAS TRANSFERENCIAS, DEMANDA MEDIA (HONDURAS – NICARAGUA – COSTA RICA – PANAMÁ) .....	24
7.6	MÁXIMAS TRANSFERENCIAS, DEMANDA MÍNIMA (ANILLO NORTE) NORTE –SUR.....	24
7.7	MÁXIMAS TRANSFERENCIAS, DEMANDA MÍNIMA (HONDURAS – NICARAGUA – COSTA RICA – PANAMÁ) ....	25
8.	TABLA RESUMEN DE CAPACIDADES DE TRANSFERENCIA ENTRE ÁREAS DE CONTROL ADYACENTES .....	25
9.	CÁLCULO DE VALORES DE IMPORTACIÓN TOTAL Y EXPORTACIÓN TOTAL DE CADA ÁREA DE CONTROL, PARA DERECHOS DE TRANSMISIÓN .....	26
10.	CÁLCULO DE CAPACIDADES OPERATIVAS DE TRANSMISIÓN PARA DERECHOS DE TRANSMISIÓN (COTDT) ..	27
11.	CÁLCULO DE LOS VALORES INDIVIDUALES DE MCTP (PORTEO, IMPORTACIÓN Y EXPORTACIÓN) “MÁS RESTRICTIVOS” PARA DERECHOS DE TRANSMISIÓN.....	28
12.	RESULTADOS DEL ANÁLISIS QV PARA CASOS SIN TRANSFERENCIAS E INTEGRADOS CON TRANSFERENCIAS N-S Y S-N ENTRE ÁREAS DE CONTROL DEL SER PARA FEBRERO 2023.....	30
13.	ANÁLISIS DINÁMICO DE FLUJOS DE POTENCIA CON TRANSFERENCIAS N-S Y S-N, CASOS INTEGRADOS PARA FEBRERO 2023 .....	31



## 1. INTRODUCCIÓN

En el presente informe, se muestran los resultados de los análisis individuales de las áreas de control del SER, para determinar las máximas capacidades de transferencia de potencia entre áreas de control.

Los valores de capacidades individuales de Importación, Exportación y Porteo que se muestran, fueron realizados de conformidad a la Resolución CRIE P-19-2014.

## 2. BASE DE DATOS

Se utilizó la base de datos regional PSS/E del mes de marzo 2023, la cual fue solicitada a los OS/OM para que la subieran a la Plataforma de Cálculo MCTP, a finales del mes de enero 2023.

La base de datos PSS/E utilizada para este estudio y la información complementaria de resultados obtenidos, se encuentra disponible en el FTP del EOR que tiene por nombre "ace\_osom".

## 3. CRITERIOS PARA DEFINIR LAS MÁXIMAS TRANSFERENCIAS INDIVIDUALES

Para definir el valor de transferencia máxima, se considera como criterio de paro cualquiera de las siguientes condiciones:

- a) Violaciones de voltaje en nodos con voltaje nominal mayor a 69 kV que pertenecen al área de control bajo análisis, y que se presentan cuando se tiene niveles de transferencia mayores a las del caso base.
- b) Sobrecargas en elementos de transmisión mayores a 69 kV que pertenecen al área de control bajo análisis, y que se presenten ante casos de transferencia mayor a la del caso base.
- c) Cuando ya no se tenga la posibilidad de reducir o incrementar generación adicional en las dos áreas de control (adyacentes) que se están analizando.

El valor máximo de transferencia para cada caso es aquel definido en la simulación anterior a la que presenta Violaciones de voltaje y/o sobrecargas, debido a que es el último valor de transferencia donde no hay Violaciones de los límites establecidos.

En el proceso de análisis, no se consideran como criterio de restricción de transferencias, las siguientes condiciones:

- a) Violaciones de voltaje a partir del caso base (sin transferencias) y que la condición resulta independiente del volumen de transferencias de potencia. Para esto, se



supone que puede haber una acción correctiva de regulación de voltaje, desde la misma área de control.

- b) Sobrecargas a partir del caso base, cuando el valor de la sobrecarga no aumenta con el incremento de las transferencias.
- c) Violaciones de voltaje en nodos con voltaje nominal menor o igual a 69 kV.
- d) Violaciones de voltaje en nodos de sistemas radiales.

#### 4. ANÁLISIS DE CASOS BASE

Se realizó el análisis de los Casos Base sin transferencias, para identificar las Violaciones de los criterios de calidad y seguridad que se estarían produciendo en el Sistema Eléctrico Regional cuando no se están produciendo intercambios entre las áreas de control. Para verificar lo anterior, se resolvieron los casos base realizando corridas de flujo con respuesta de gobernador. En el **FTP** del EOR que tiene por nombre "ace\_osom", se adjuntan los archivos relacionados con el análisis de los Casos Base y los resultados correspondientes.

##### 4.1 CASOS BASE SIN CONTINGENCIAS:

A continuación, se muestran las Violaciones de voltaje (voltaje fuera del rango  $0.95 < V < 1.05$  pu) y sobrecarga en elementos de transmisión que se presentan en los casos base en condición normal (sin aplicar contingencias).

#### Elementos con cargabilidad > 95%

MARZO-2023 DEMANDA MÁXIMA										
NOMBRE_FROM	FROM	NOMBRE_TO	TO	ID	%RATEA	%RATEB	%RATEC	MW	MVAR	MVA
PGR B318	3024	PGR B603	3095	1	104.43	104.43	94.94	-49.55	-11.93	50.96
ARE115	6049	LSA115	6009	13	133.46	133.46	102.18	-60.80	-17.03	63.14
ISL B520	3067	ISL B331	3164	1	98.01	98.01	89.10	22.84	7.80	24.14
SGT B374	3102	SGT T504	10000124	1	93.63	93.63	85.12	-12.93	-2.84	13.23
SGT 138KV	3103	SGT T504	10000124	1	98.90	98.90	89.91	12.93	4.87	13.81
LVI B238	3022	TER LVI 138	3179	1	134.96	134.96	122.69	-32.52	-8.00	33.49
SUY B515	3030	SUY B203	3112	1	93.61	93.61	85.10	41.98	16.54	45.12
CIR B537	3052	CIR B221	3051	1	94.89	94.89	86.26	42.40	17.32	45.81
TER LVI 138	3179	LVI B238	3022	1	141.60	141.60	128.72	32.52	11.42	34.46
SLU B321	3106	SLU T634	10000125	1	110.51	110.51	100.46	-43.35	0.40	43.35
TON B228	3119	TON B610	3155	1	103.18	103.18	93.76	-43.64	-9.46	44.65
TON B610	3155	TON B228	3119	1	103.18	103.18	93.76	43.64	15.18	46.20
MARZO-2023 DEMANDA MEDIA										
NOMBRE_FROM	FROM	NOMBRE_TO	TO	ID	%RATEA	%RATEB	%RATEC	MW	MVAR	MVA
TON B610	3155	TON B228	3119	1	103.95	103.95	94.46	43.03	16.81	46.20
CIR B221	3051	CIR B537	3052	1	90.79	90.79	82.54	-42.81	-14.30	45.13
CRL B501	3029	CRL T536	10000047	1	93.48	93.48	84.98	41.94	19.91	46.43
PGR B603	3095	PGR B318	3024	1	90.64	90.64	82.40	40.17	17.17	43.69

## Máximas Capacidades de Transferencia de Potencia marzo de 2023

SUY B515	3030	SUY T542	10000133	1	95.85	95.85	87.13	38.02	27.83	47.12
ISL B520	3067	ISL B331	3164	1	95.22	95.22	86.56	21.42	9.16	23.30
SBAR-115	27451	SBAR-23	22451	2	90.62	90.62	90.62	39.94	18.62	44.07
SGT 138KV	3103	SGT T504	10000124	1	94.20	94.20	85.63	12.21	5.15	13.25
BVI B528	3045	BVI B219	3050	1	96.57	96.57	87.79	21.61	8.63	23.27
BOR B571	3043	BOR T532	10000036	1	95.70	95.70	87.00	21.75	8.71	23.43
SFE B505	3101	SFE T509	10000119	1	94.08	94.08	85.53	38.50	24.92	45.86
VNU B520	3123	VNU B322	3124	1	94.90	94.90	86.27	41.20	19.99	45.79
CCE B565	3047	CCE B330	3046	1	90.08	90.08	81.89	20.77	8.11	22.29
MFL B523	3085	MFL B212	3016	1	93.01	93.01	84.56	41.71	18.16	45.49
<b>MARZO-2023 DEMANDA MINIMA</b>										
-	-	-	-	-	-	-	-	-	-	-

### Violaciones de voltaje

MAR-2023 DEMANDA MÁXIMA		
Nombre	Número	Voltage PU
Ninguna		
MAR-2023 DEMANDA MEDIA		
Nombre	Número	Voltage PU
Ninguna		
MAR-2023 DEMANDA MÍNIMA		
Nombre	Número	Voltage PU
Ninguna		

#### 4.2 CASOS BASE SIN TRANSFERENCIAS, CON CONTINGENCIAS

El objetivo es identificar las violaciones de los criterios de calidad y seguridad que se estarían produciendo en el Sistema Eléctrico Regional como efecto de las contingencias. Para verificar lo anterior, los casos se resolvieron con respuesta de gobernador. Se analizaron los casos base sin transferencia, aplicando las contingencias definidas en el archivo "Base\_SER\_Cont\_2023-Mar-01.con".

Para este estudio, no se identificaron contingencias que provoquen la no convergencia de los casos cuando la corrida de flujo es resuelta con respuesta de gobernadores.

#### 5. CASOS ADICIONALES ANALIZADOS

Se realizaron los análisis individuales de las áreas de Nicaragua, Costa Rica y Panamá para determinar sus capacidades individuales de Importación, Exportación y Porteo en los sentidos Norte-Sur y Sur-Norte.



En el caso de los países que conforman el triángulo o anillo norte (Guatemala-Honduras-El Salvador), se realizaron los análisis para determinar sus capacidades individuales de Importación, Exportación y Porteo en los sentidos Norte-Sur y Sur-Norte.

Además, se analizaron escenarios de importación simultánea de Honduras y El Salvador desde Guatemala, así como de Honduras, El Salvador y el resto del SER.

A continuación, se presenta la lista de los escenarios que se analizaron para el triángulo norte:

- 01-Guatemala: EXPORTACIÓN HACIA-El Salvador.
- 02-Guatemala: EXPORTACIÓN HACIA-Honduras.
- 03-Guatemala-EXPORTACIÓN SIMULTÁNEA-El Salvador + Honduras.
- 04-Guatemala: IMPORTACIÓN DESDE-Honduras.
- 05-Guatemala: EXPORTACIÓN SIMULTÁNEA hacia El Salvador y Honduras + SER.
- 06-Guatemala: IMPORTACIÓN DESDE-El Salvador.
- 07-Guatemala: PORTEO Norte-Sur (Honduras-El Salvador).
- 08- Guatemala: PORTEO Sur-Norte (El Salvador-Honduras).
- 09-El Salvador: EXPORTACIÓN HACIA-Honduras.
- 10-El Salvador: PORTEO Norte-Sur (Guatemala-Honduras).
- 11-El Salvador: IMPORTACIÓN DESDE-Honduras.
- 12-El Salvador: IMPORTACIÓN DESDE-Guatemala.
- 13-El Salvador: PORTEO Sur-Norte (Honduras-Guatemala).
- 14-El Salvador: EXPORTACIÓN HACIA-Guatemala.
- 15-Honduras-IMPORTACIÓN Sur-Norte.
- 16-Honduras: PORTEO Sur-Norte.
- 17-Honduras: PORTEO Norte-Sur.
- 18-Honduras: EXPORTACIÓN Norte-Sur.
- 19-Honduras-IMPORTACIÓN DESDE-El Salvador.
- 20-Honduras- EXPORTACIÓN HACIA-El Salvador.
- 21-Honduras-IMPORTACIÓN DESDE-Guatemala.
- 22-Honduras- EXPORTACIÓN HACIA-Guatemala.

## 6. RESULTADOS DE LOS ANÁLISIS – CAPACIDADES INDIVIDUALES.

A continuación, se presenta el resumen de los resultados obtenidos para las máximas capacidades de transferencias, en los cuales se indican las contingencias o causas que provocan la limitación de éstas. En el **FTP** del EOR que tiene por nombre "ace\_osom", se encuentran los resultados completos y los archivos relacionados a los análisis realizados por el EOR.

6.1 RESUMEN DE RESULTADOS PARA EL TRIÁNGULO NORTE

<b>01-Guatemala: EXPORTACIÓN HACIA-El Salvador.</b>			
	Máxima	Media	Mínima
Limite [MW]	300	300	300
Contingencia Limitante	--	--	--
Elemento	--	--	--
Violación	Sin Contingencia Limitante	Sin Contingencia Limitante	Sin Contingencia Limitante
<b>02-Guatemala: EXPORTACIÓN HACIA-Honduras.</b>			
	Máxima	Media	Mínima
Limite [MW]	300	300	300
Contingencia Limitante	--	--	--
Elemento	--	--	--
Violación	Sin Contingencia Limitante	Sin Contingencia Limitante	Sin Contingencia Limitante
<b>03-Guatemala-EXPORTACION SIMULTÁNEA-El Salvador + Honduras.</b>			
	Máxima	Media	Mínima
Limite [MW]	290	300	300
Contingencia Limitante	H12	--	--
Elemento	3108 SMT B534 - 3038 PGR B509	--	--
Violación	1.18%	Sin Contingencia Limitante	Sin Contingencia Limitante

**Guatemala-EXPORTACIÓN SIMULTÁNEA-El Salvador + Honduras:** Se realizó un análisis de sensibilidad para determinar los valores de Exportación simultánea de Guatemala hacia El Salvador y Honduras, cumpliéndose los CCSD en las tres áreas de control (Guatemala-El Salvador-Honduras). A continuación, se presenta el resumen de resultados:

**Demanda máxima:** En la tabla 2 se presentan las combinaciones de Importación de El Salvador y Honduras, indicándose la contingencia que provoca violación de los CCSD. Las combinaciones sin resaltar no implicaron violación a los CCSD.

**Tabla 2.** Análisis de sensibilidad de la importación simultánea de El Salvador y Honduras – demanda máxima.

<b>DEMANDA MAXIMA</b>							
<b>LIMITE DE IMPORTACION SIMULTANEA ES+HO DESDE GUATEMALA</b>							
['ES']	['HO']	['ES'] + ['HO'] = ['GU']	Inc ['ES']	Inc ['HO']	Cont Limitante	Elemento	violación
0	230	230	0	240	H12	3108 SMT B534 - 3038 PGR B509	1.18%
60	230	290	-	-		Límite de área segura	
60	0	60	70	0	S23	27371 NEJA-115 - 10000108 NEJA_TR_2	0.87%

En la gráfica 1, se muestra la característica de restricción de importación de El Salvador y Honduras de forma simultánea.

Gráfica 1. Restricción importación El Salvador y Honduras simultánea– demanda máxima

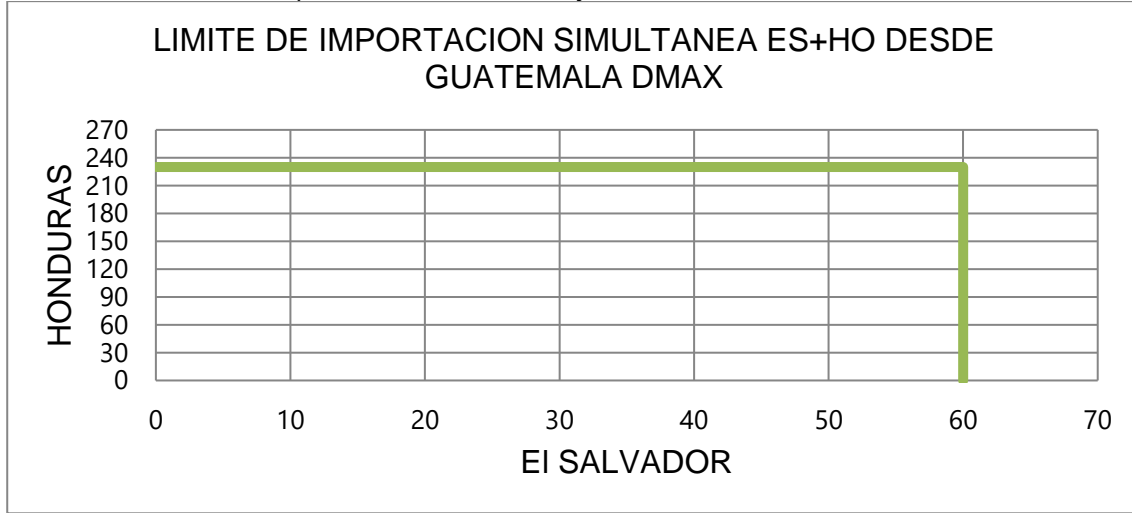

**Demanda media:** En la tabla 3 se presentan las combinaciones de Importación de El Salvador y Honduras simultáneo, indicándose la contingencia que provoca violación de los CCSD. Las combinaciones sin resaltar no implicaron violación a los CCSD.

**Tabla 3.** Análisis de sensibilidad de la importación simultánea de El Salvador y Honduras – demanda media.

DEMANDA MEDIA							
LIMITE DE IMPORTACION SIMULTANEA ES+HO DESDE GUATEMALA							
['ES']	['HO']	['ES'] + ['HO'] = ['GU']	Inc ['ES']	Inc ['HO']	Cont Limitante	Elemento	violación
0	100	100	0	110	H12	3108 SMT B534 - 3038 PGR B509	2.93%
200	100	300	-	-		Límite de área segura	
270	30	300	-	-		Límite de Exportación de ['GU']	
270	0	270	280	0	S23	27371 NEJA-115 - 10000108 NEJA_TR_2	2.66%

En la gráfica 2, se muestra la característica de restricción de importación simultánea de El Salvador y Honduras – demanda media.

Gráfica 2. Restricción importación simultánea de El Salvador y Honduras– demanda media.

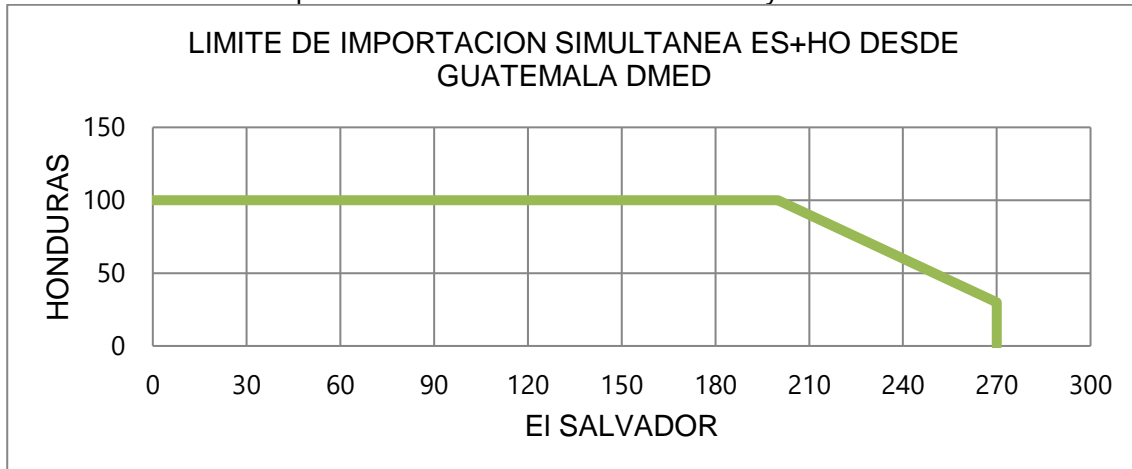



**Demanda mínima:** En la tabla 4 se presentan las combinaciones de importación simultánea de El Salvador y Honduras, indicándose la contingencia que provoca violación de los CCSD. Las combinaciones sin resaltar no implicaron violación a los CCSD.

**Tabla 4.** Análisis de sensibilidad de la importación simultánea de El Salvador y Honduras – demanda mínima.

DEMANDA MINIMA							
LIMITE DE IMPORTACION SIMULTANEA ES+HO DESDE GUATEMALA							
['ES']	['HO']	['ES'] + ['HO'] = ['GU']	Inc ['ES']	Inc ['HO']	Cont Limitante	Elemento	violación
0	300	300	-	-		Límite de área segura	
220	80	300	-	-		Límite de Exportación de ['GU']	
220	0	220	<b>230</b>	<b>0</b>		<b>Límite de importación de ES</b>	

En la gráfica 3, se muestra la característica de restricción de importación simultánea de El Salvador y Honduras – demanda mínima.

Gráfica 3. Restricción importación simultánea de El Salvador y Honduras– demanda mínima

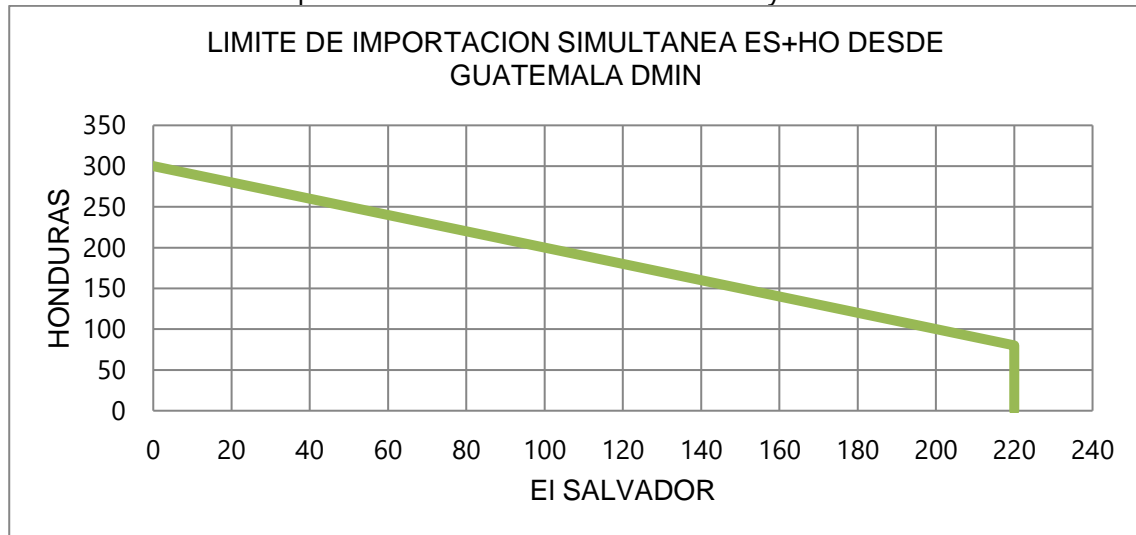

04-Guatemala: IMPORTACIÓN DESDE-Honduras.			
	Máxima	Media	Mínima
<b>Limite [MW]</b>	300	300	300
<b>Contingencia Limitante</b>	--	--	--
<b>Elemento</b>	--	--	--
<b>Violación</b>	Sin Contingencia Limitante	Sin Contingencia Limitante	Sin Contingencia Limitante
05-Guatemala: EXPORTACION SIMULTÁNEA hacia El Salvador y Honduras + SER.			
	Máxima	Media	Mínima
<b>Limite [MW]</b>	300	300	300
<b>Contingencia Limitante</b>	--	--	--
<b>Elemento</b>	--	--	--
<b>Violación</b>	Sin Contingencia Limitante	Sin Contingencia Limitante	Sin Contingencia Limitante

<b>06-Guatemala: IMPORTACIÓN DESDE-El Salvador.</b>			
	Máxima	Media	Mínima
<b>Limite [MW]</b>	300	300	300
<b>Contingencia Limitante</b>	--	--	--
<b>Elemento</b>	--	--	--
<b>Violación</b>	Sin Contingencia Limitante	Sin Contingencia Limitante	Sin Contingencia Limitante
<b>07-Guatemala: PORTEO Norte-Sur (Honduras-El Salvador).</b>			
	Máxima	Media	Mínima
<b>Limite [MW]</b>	300	300	300
<b>Contingencia Limitante</b>	--	--	--
<b>Elemento</b>	--	--	--
<b>Violación</b>	Sin Contingencia Limitante	Sin Contingencia Limitante	Sin Contingencia Limitante
<b>08- Guatemala: PORTEO Sur-Norte (El Salvador- Honduras).</b>			
	Máxima	Media	Mínima
<b>Limite [MW]</b>	300	300	300
<b>Contingencia Limitante</b>	--	--	--
<b>Elemento</b>	--	--	--
<b>Violación</b>	Sin Contingencia Limitante	Sin Contingencia Limitante	Sin Contingencia Limitante

**05-Guatemala-EXPORTACIÓN SIMULTÁNEA-El Salvador + Honduras + resto del SER**

Se realizó un análisis de sensibilidad del porteo norte-sur y de la importación conjunta de El Salvador y Honduras, desde Guatemala, para determinar los valores máximos de potencia que puede importarse y portearse de manera simultánea en El Salvador y Honduras, cumpliéndose los CCSD. A continuación, se presenta el resumen de resultados:

**Demanda máxima:** En la tabla 5 se presentan las combinaciones de Importación de El Salvador y Honduras, y el Porteo simultáneo, indicándose la contingencia que provoca violación de los CCSD. Las combinaciones sin resaltar no implicaron violación a los CCSD.

**Tabla 5.** Análisis de sensibilidad de Importación + Porteo simultáneo de El Salvador y Honduras – demanda máxima.

<b>DEMANDA MAXIMA</b>							
<b>LIMITE DE IMPORTACION SIMULTANEA ES+HO+SER DESDE GUATEMALA</b>							
['HO']	['NI']	['HO'] + ['NI'] = ['GU']	Inc ['HO']	Inc ['NI']	Cont Limitante	Elemento	Violación
0	70	70	-	-		Límite de área segura	
230	70	300	-	-		Límite de Exportación de ['GU']	
230	0	230	240	0	h12	3108 SMT B534 - 3038 PGR B509	1.18%

Gráfica 4. Restricción importación de El Salvador + Porteo – demanda máxima

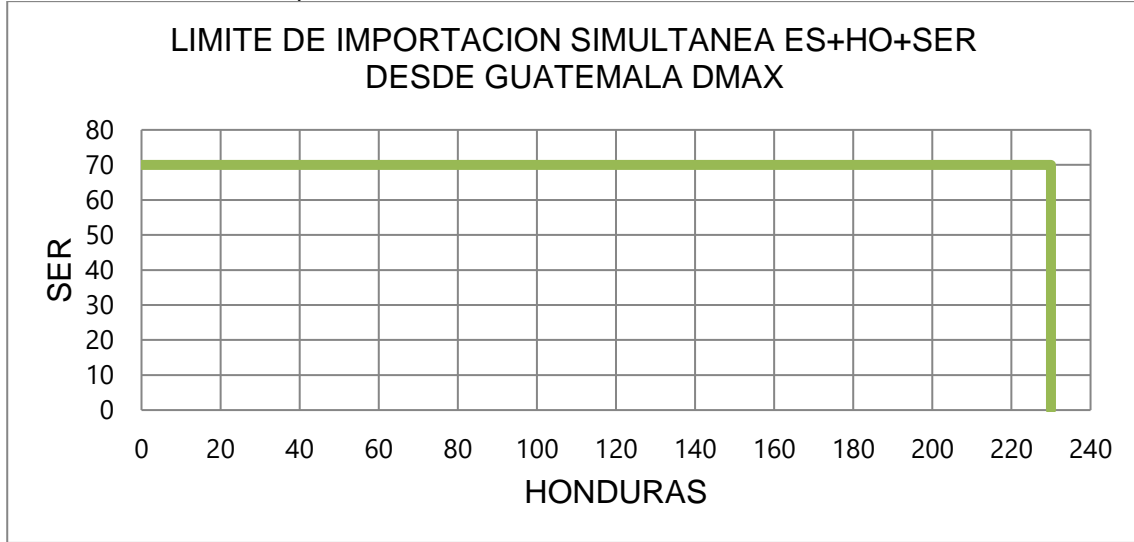

**Demanda media:** En la tabla 6 se presentan las combinaciones de Importación de El Salvador y Honduras, y el Porteo simultáneo, indicándose la contingencia que provoca violación de los CCSD. Las combinaciones sin resaltar no implicaron violación a los CCSD.

**Tabla 6.** Análisis de sensibilidad de Importación + Porteo simultáneo de El Salvador y Honduras – demanda media.

DEMANDA MEDIA								
LÍMITE DE IMPORTACION SIMULTANEA ES+HO+SER DESDE GUATEMALA								
['ES']	['NI']	['ES'] + ['NI'] = ['GU']	Inc ['ES']	Inc ['NI']	Cont Limitante	Elemento		violación
0	210	210	0	220	108	4407 FNH-230 - 4403 LNI-230		2.04%
90	210	300	-	-		Límite de área segura		
270	30	300	-	-		Límite de Exportación de ['GU']		
270	0	270	280	0	S23	27371 NEJA-115 - 10000108 NEJA_TR_2		2.66%

Gráfica 5. Restricción importación de El Salvador + Porteo – demanda media

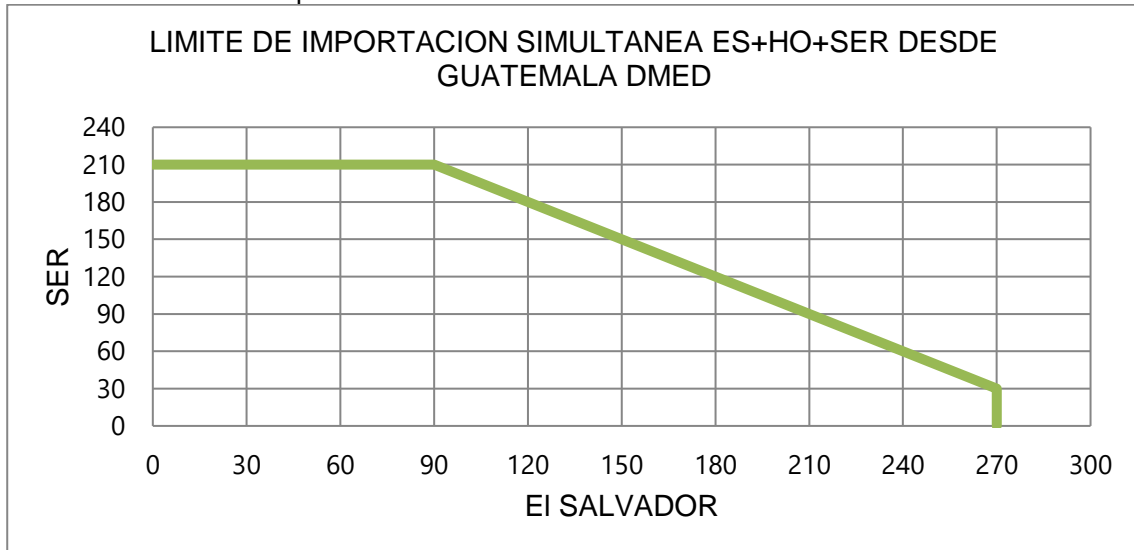

**Demanda mínima:** En la tabla 7 se presentan las combinaciones de Importación simultánea de El Salvador, Honduras y el resto del SER, indicándose la contingencia que provoca violación de los CCSD. Las combinaciones sin resaltar no implicaron violación a los CCSD.

**Tabla 7.** Análisis de sensibilidad de Importación + Porteo simultáneo de El Salvador y Honduras – demanda mínima.

DEMANDA MINIMA							
LIMITE DE IMPORTACION SIMULTANEA ES+HO+SER DESDE GUATEMALA							
['ES']	['NI']	['ES'] + ['NI'] = ['GU']	Inc ['ES']	Inc ['NI']	Cont Limitante	Elemento	violación
0	200	200	0	210			Límite de importacion de NI
100	200	300	-	-			Límite de área segura
220	80	300	-	-			Límite de Exportación de ['GU']
220	0	220	230	0			Límite de importacion de ES

Gráfica 6. Restricción importación de Honduras + Porteo – demanda mínima

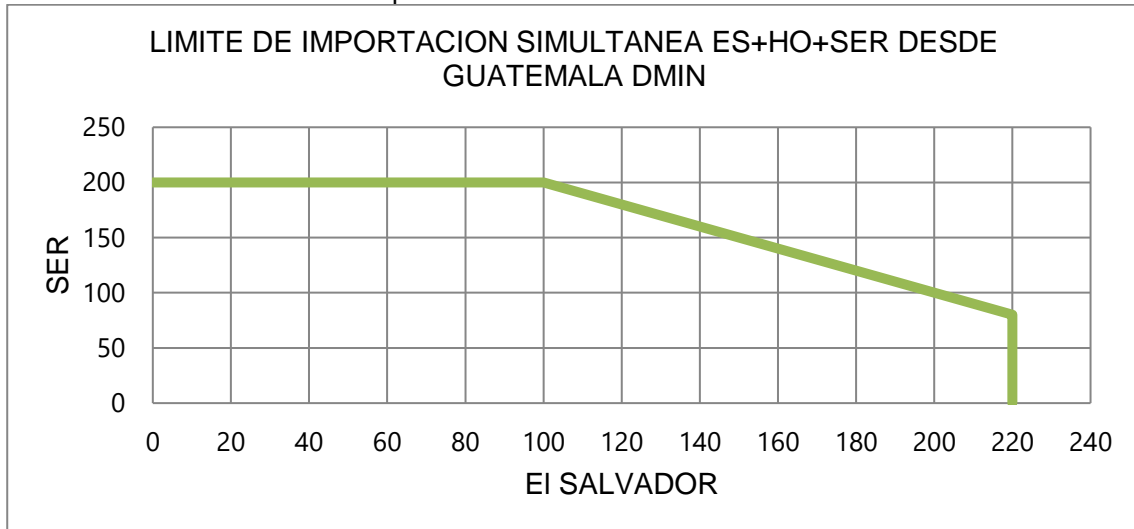

A continuación, el resto de los resultados del triángulo que involucra las áreas de El Salvador y Honduras:

09-El Salvador: EXPORTACIÓN HACIA-Honduras.			
	Máxima	Media	Mínima
Limite [MW]	300	270	300
Contingencia Limitante	--	572	--
Elemento	--	28311 EDP-230 - 28161 AHUA-230	--
Violación	Sin Contingencia Limitante	1.13%	Sin Contingencia Limitante
10-El Salvador: PORTEO Norte-Sur (Guatemala-Honduras).			
	Máxima	Media	Mínima
Limite [MW]	300	300	300
Contingencia Limitante			
Elemento			
Violación	Sin Contingencia Limitante	Sin Contingencia Limitante	Sin Contingencia Limitante



<b>11-El Salvador: IMPORTACIÓN DESDE-Honduras.</b>			
	Máxima	Media	Mínima
<b>Limite [MW]</b>	50	250	220
<b>Contingencia Limitante</b>	S23	S23	
<b>Elemento</b>	27371 NEJA-115 - 10000108 NEJA_TR_2	28371 NEJA-230 - 10000108 NEJA_TR_2	
<b>Violación</b>	0.90%	1.16%	Límite de importación de ES
<b>12-El Salvador: IMPORTACIÓN DESDE-Guatemala.</b>			
	Maxima	Media	Mínima
<b>Limite [MW]</b>	60	270	220
<b>Contingencia Limitante</b>	S23	S23	
<b>Elemento</b>	27371 NEJA-115-10000108 NEJA_TR_2	27371 NEJA-115 -10000108 NEJA_TR_2	
<b>Violación</b>	0.87%	2.66%	Límite de importación de ES
<b>13-El Salvador: PORTEO Sur-Norte (Honduras-Guatemala).</b>			
	Maxima	Media	Mínima
<b>Limite [MW]</b>	300	300	300
<b>Contingencia Limitante</b>			
<b>Elemento</b>			
<b>Violación</b>	Sin Contingencia Limitante	Sin Contingencia Limitante	Sin Contingencia Limitante
<b>14-El Salvador: EXPORTACIÓN HACIA-Guatemala.</b>			
	Maxima	Media	Mínima
<b>Limite [MW]</b>	170	220	240
<b>Contingencia Limitante</b>	S72	S72	S72
<b>Elemento</b>	28311 EDP-230 -28161 AHUA-230	28311 EDP-230 - 28161 AHUA-230	28311 EDP-230-28161 AHUA-230
<b>Violación</b>	0.96%	1.02%	0.56%
<b>15-Honduras-IMPORTACIÓN Sur-Norte.</b>			
	Máxima	Media	Mínima
<b>Limite [MW]</b>	250	100	250
<b>Contingencia Limitante</b>	H12	H12	I08
<b>Elemento</b>	3108 SMT B534 - 3038 PGR B509	3108 SMT B534 - 3038 PGR B509	3553 SLU B637- 3034 PAV B620
<b>Violación</b>	4.54%	2.47%	2.34%
<b>16-Honduras: PORTEO Sur-Norte.</b>			
	Maxima	Media	Mínima
<b>Limite [MW]</b>	240	110	240
<b>Contingencia Limitante</b>	I08	I08	I08
<b>Elemento</b>	3553 SLU B637- 3034 PAV B620	3034 PAV B620- 3553 SLU B637	3553 SLU B637- 3034 PAV B620
<b>Violación</b>	1.62%	3.76%	2.31%
<b>17-Honduras: PORTEO Norte-Sur.</b>			
	Maxima	Media	Mínima
<b>Limite [MW]</b>	260	280	270
<b>Contingencia Limitante</b>	I08	P10	I08
<b>Elemento</b>	3553 SLU B637 - 3034 PAV B620	3592 AGF B641 - 3301 AGC B624	3034 PAV B620 - 3553 SLU B637
<b>Violación</b>	0.70%	1.44%	0.67%



<b>18-Honduras: EXPORTACIÓN Norte-Sur.</b>			
	Maxima	Media	Mínima
<b>Limite [MW]</b>	190	290	270
<b>Contingencia Limitante</b>	H15	I08	I08
<b>Elemento</b>	3179 TER LVI 138 - 3049 CHM B539	4407 FNH-230 - 3310 PRD B618	3034 PAV B620 - 3553 SLU B637
<b>Violación</b>	1.98%	0.92%	5.10%
<b>19-Honduras-IMPORTACIÓN DESDE-El Salvador.</b>			
	Maxima	Media	Mínima
<b>Limite [MW]</b>	230	100	300
<b>Contingencia Limitante</b>	H12	H12	
<b>Elemento</b>	3108 SMT B534 - 3038 PGR B509	3108 SMT B534 - 3038 PGR B509	
<b>Violación</b>	0.82%	2.79%	Sin Contingencia Limitante
<b>20-Honduras- EXPORTACIÓN HACIA-El Salvador.</b>			
	Maxima	Media	Mínima
<b>Limite [MW]</b>	190	300	300
<b>Contingencia Limitante</b>	H15		
<b>Elemento</b>	3179 TER LVI 138 - 3049 CHM B539		
<b>Violación</b>	1.96%	Sin Contingencia Limitante	Sin Contingencia Limitante
<b>21-Honduras-IMPORTACIÓN DESDE-Guatemala.</b>			
	Máxima	Media	Minima
<b>Limite [MW]</b>	230	100	300
<b>Contingencia Limitante</b>	H12	H12	
<b>Elemento</b>	3108 SMT B534 - 3038 PGR B509	3108 SMT B534 - 3038 PGR B509	
<b>Violación</b>	1.18%	2.93%	Sin Contingencia Limitante
<b>22-Honduras- EXPORTACIÓN HACIA-Guatemala.</b>			
	Máxima	Media	Mínima
<b>Limite [MW]</b>	190	300	300
<b>Contingencia Limitante</b>	H15		
<b>Elemento</b>	3179 TER LVI 138 - 3049 CHM B539		
<b>Violación</b>	2.00%	Sin Contingencia Limitante	Sin Contingencia Limitante

\* Para los casos de importación del área de control de El Salvador, se debe considerar también la actualización por bloques horarios, validada por el EOR mediante notas EOR-GOS-29-11-2022-162 y EOR-GOS-09-12-2022-173.



**Contingencias Limitantes en el triángulo GUA-ESA-HON:**

**CONTINGENCY 'S23'**

OPEN BRANCH FROM BUS 28371 TO BUS 27371 TO BUS 22372 CKT 1

**CONTINGENCY 'S72'**

DISCONNECT BRANCH FROM BUS 28161 TO BUS 28311 CKT 1

**CONTINGENCY 'H12'** /PGR-RET 138KV AGREGADA RANK

OPEN BRANCH FROM BUS 3038 TO BUS 3160 CKT 1

**CONTINGENCY 'H15'** /AGUAPRIETA - SAN PEDRO SULA SUR 230KV

OPEN LINE FROM BUS 3203 TO BUS 3204 CKT 1

**CONTINGENCY 'P10'**

DISCONNECT BRANCH FROM BUS 6755 TO BUS 6756 CKT T1

**CONTINGENCY 'I08'** /HON-NIC AGC-SND

OPEN LINE FROM BUS 3301 TO BUS 4411 CKT 1

OPEN LINE FROM BUS 4411 TO BUS 4402 CKT 1

**LÍMITE DE IMPORTACIÓN**

Se refiere a que dicha área de control ha reportado en sus archivos de decremento de generación, que no le es posible importar más de ese valor en ese escenario de demanda, por razones de porcentaje mínimo de reserva rodante que debe mantener o por despacho de la generación base.

**RAZONES TÉCNICAS DE LOS VALORES DETERMINADOS POR LÍMITE DE IMPORTACIÓN DEL ÁREA DE CONTROL DE EL SALVADOR**

Las limitaciones en la importación se producen porque la capacidad de importación está sujeta la siguiente restricción:

Importación Máxima Total = Demanda con pérdidas - (Generación Base + Generación Por Reserva Bajo AGC)

Para las horas de demanda mínima, la Generación Base está conformada por plantas geotérmicas, la eólica y actualmente todavía se tiene excedentes de un ingenio. Estas tecnologías se consideran como generación fija y únicamente se modifica su generación ante condiciones de emergencia, ya que esto implica problemas operativos que podría ocasionar la pérdida completa de las plantas o vertimiento de energía.

La Generación Por Reserva Bajo AGC, es la generación mínima que nos permite cumplir con el 4% (sobre la demanda nacional) de reserva secundaria considerando los límites técnicos de las plantas que prestan dicho servicio.

El cumplimiento de estas condiciones es la que origina el valor límite de importación en los escenarios de demanda mínima.

**6.2 RESUMEN DE RESULTADOS PARA NICARAGUA - COSTA RICA - PANAMÁ**

**Máxima capacidad de Transferencia**

**NICARAGUA**

**Límite de transferencia impuesto por contingencias**

<b>Exportación de Nicaragua hacia Costa Rica (Norte-Sur)</b>			
	Máxima	Media	Mínima
<b>Límite [MW]</b>	210	300	230
<b>Contingencia Limitante</b>			P10
<b>Elemento</b>			
<b>Violación</b>	Límite de exportación de NI	Sin Contingencia Limitante	Deficit de reactivo
<b>Importación de Nicaragua desde Honduras (Norte-Sur)</b>			
	Máxima	Media	Mínima
<b>Límite [MW]</b>	200	210	200
<b>Contingencia Limitante</b>	N19	I08	
<b>Elemento</b>	4343 CLN-138 - 4340 TCP-138	4407 FNH-230 - 4403 LNI-230	
<b>Violación</b>	1.60%	0.54%	Límite de importación de NI
<b>Porteo Norte-Sur</b>			
	Máxima	Media	Mínima
<b>Límite [MW]</b>	180	190	180
<b>Contingencia Limitante</b>	I08	I08	I08
<b>Elemento</b>	4403 LNI-230 - 4402 SND-230	4403 LNI-230 - 4402 SND-230	4403 LNI-230 - 4402 SND-230
<b>Violación</b>	2.32%	1.57%	2.61%
<b>Exportación de Nicaragua hacia Honduras (Sur-Norte)</b>			
	Máxima	Media	Mínima
<b>Límite [MW]</b>	210	220	220
<b>Contingencia Limitante</b>		I08	I08
<b>Elemento</b>		4403 LNI-230 - 4407 FNH-230	4403 LNI-230 - 4407 FNH-230
<b>Violación</b>	Límite de exportación de NI	2.70%	1.71%
<b>Importación de Nicaragua desde Costa Rica (Sur-Norte)</b>			
	Máxima	Media	Mínima
<b>Límite [MW]</b>	270	250	200
<b>Contingencia Limitante</b>	N19		
<b>Elemento</b>	4343 CLN-138 - 4340 TCP-138		
<b>Violación</b>	1.61%	Límite de importación de NI	Límite de importación de NI
<b>Porteo Sur-Norte</b>			
	Máxima	Media	Mínima
<b>Límite [MW]</b>	220	220	220
<b>Contingencia Limitante</b>	N45	I08	N45
<b>Elemento</b>	4403 LNI-230 - 4407 FNH-230	4403 LNI-230 - 4407 FNH-230	4403 LNI-230 - 4407 FNH-230
<b>Violación</b>	3.04%	2.13%	0.87%





**Contingencias Limitantes para el área de Nicaragua:**

**CONTINGENCY 'I08' /HON-NIC AGC-SND**

OPEN LINE FROM BUS 3301 TO BUS 4411 CKT 1

OPEN LINE FROM BUS 4411 TO BUS 4402 CKT 1

**CONTINGENCY 'P10'**

DISCONNECT BRANCH FROM BUS 6755 TO BUS 6756 CKT T1

**CONTINGENCY 'N45' /SND-FHS (INTERCONEXION)**

OPEN LINE FROM BUS 4402 TO BUS 4411 CKT 1

**CONTINGENCY 'N19' /LBS-ACH-138KV**

OPEN LINE FROM BUS 4315 TO BUS 4300 CKT 1

**RAZONES TÉCNICAS DE LOS VALORES DETERMINADOS POR LÍMITE DE IMPORTACIÓN DEL  
ÁREA DE CONTROL DE NICARAGUA**

LÍMITE DE IMPORTACIÓN:

Se refiere a que dicha área de control ha reportado en sus archivos de decremento de generación, que no le es posible importar más de ese valor en ese escenario de demanda, por razones de porcentaje mínimo de reserva rodante que debe mantener o por despacho de la generación base.

PARA NICARAGUA:

La limitación de importación y las razones técnicas, por las que no le permiten al área de Control de Nicaragua, son las siguientes:

1. Por control de voltaje y reserva de regulación AGC, se debe mantener generación en línea de forma obligada para garantizar el cumplimiento de los Criterios de Calidad, Seguridad de Desempeño (CCSD).
2. Es obligatorio mantener generación no despachable (generación de tipo "must run"), la cual debido a su tipo de tecnología o de recurso natural primario, se debe usar todo su potencial y no es posible aplicar reducciones.



**Máxima capacidad de Transferencia  
COSTA RICA**

**Límite de transferencia impuesto por contingencias**

<b>Exportación de Costa Rica hacia Panamá (Norte-Sur)</b>			
	Máxima	Media	Mínima
<b>Límite [MW]</b>	230	240	280
<b>Contingencia Limitante</b>	C64	C64	C64
<b>Elemento</b>	53850 RMA230 - 56000 SIS230	53850 RMA230 - 56000 SIS230	53850 RMA230 - 56000 SIS230
<b>Violación</b>	4.44%	2.00%	1.55%
<b>Importación de Costa Rica desde Nicaragua (Norte-Sur)</b>			
	Máxima	Media	Mínima
<b>Límite [MW]</b>	300	300	300
<b>Contingencia Limitante</b>			
<b>Elemento</b>			
<b>Violación</b>	Sin Contingencia Limitante	Sin Contingencia Limitante	Sin Contingencia Limitante
<b>Porteo Norte-Sur</b>			
	Máxima	Media	Mínima
<b>Límite [MW]</b>	200	230	270
<b>Contingencia Limitante</b>	C64	C64	C64
<b>Elemento</b>	53850 RMA230 - 56000 SIS230	53850 RMA230 - 56000 SIS230	53850 RMA230 - 56000 SIS230
<b>Violación</b>	2.96%	4.37%	5.86%
<b>Exportación de Costa Rica hacia Nicaragua (Sur-Norte)</b>			
	Máxima	Media	Mínima
<b>Límite [MW]</b>	300	300	300
<b>Contingencia Limitante</b>			
<b>Elemento</b>			
<b>Violación</b>	Sin Contingencia Limitante	Sin Contingencia Limitante	Sin Contingencia Limitante
<b>Importación de Costa Rica desde Panamá (Sur-Norte)</b>			
	Máxima	Media	Mínima
<b>Límite [MW]</b>	300	300	300
<b>Contingencia Limitante</b>			
<b>Elemento</b>			
<b>Violación</b>	Sin Contingencia Limitante	Sin Contingencia Limitante	Sin Contingencia Limitante
<b>Porteo Sur-Norte</b>			
	Máxima	Media	Mínima
<b>Límite [MW]</b>	300	300	300
<b>Contingencia Limitante</b>			
<b>Elemento</b>			
<b>Violación</b>	Sin Contingencia Limitante	Sin Contingencia Limitante	Sin Contingencia Limitante

**Contingencias Limitantes para el área de Costa Rica:**

**CONTINGENCY 'C64'**

OPEN LINE FROM BUS 54000 TO BUS 56102 CKT 10 / PAR230-PAL230



Máxima capacidad de Transferencia

PANAMA

Límite de transferencia impuesto por contingencias

Exportación de Panamá hacia Costa Rica (Sur-Norte)			
	Máxima	Media	Mínima
Limite [MW]	200	200	200
Contingencia Limitante			
Elemento			
Violación	Límite de exportación de PA	Límite de exportación de PA	Límite de exportación de PA
Importación de Panamá desde Costa Rica (Norte-Sur)			
	Máxima	Media	Mínima
Limite [MW]	300	300	300
Contingencia Limitante			
Elemento			
Violación	Sin Contingencia Limitante	Sin Contingencia Limitante	Sin Contingencia Limitante

**RAZONES TÉCNICAS DE LOS VALORES DETERMINADOS POR LÍMITE DE EXPORTACIÓN DEL ÁREA DE CONTROL DE PANAMÁ.**

**LÍMITE DE EXPORTACIÓN**

Se refiere a que dicha área de control ha reportado en sus archivos de incremento de generación, que no le es posible exportar más de ese valor en ese escenario de demanda, debido a que ya no posee más generación disponible o por condiciones técnico-operativas que limitan el despacho de más generación disponible.

**RAZONES TÉCNICAS EXPORTACIÓN:**

La limitante de exportación en Panamá de 200 MW hacia el SER, de acuerdo a los análisis indicados en el estudio EDCxPG\_ExpSN\_200, es debido a que los tiempos y condiciones de actuación del esquema local EDGxPC instalado en Panamá pueden cumplirse, lo anterior es para cumplir con los CCSD establecidos en el RMER y además para resguardar la operación segura del Sistema Interconectado Nacional (SIN).

**REPRESENTACIÓN MÁXIMAS CAPACIDADES DE TRANSFERENCIA INDIVIDUALES**

A continuación, se representan en forma gráfica, los valores de capacidad de importación, exportación y porteo resultantes del análisis individual, considerando contingencias.

Análisis Individuales Demanda Máxima

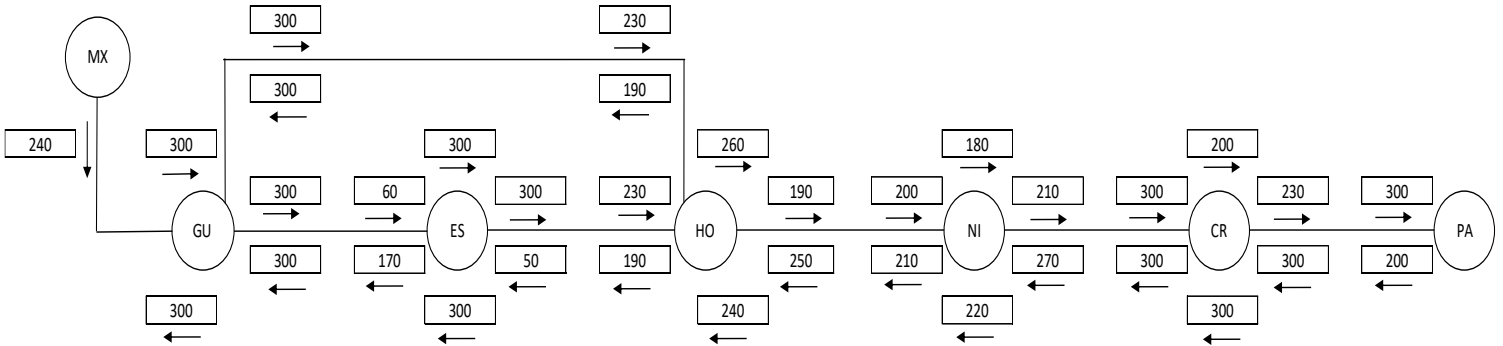

Análisis Individuales Demanda Media

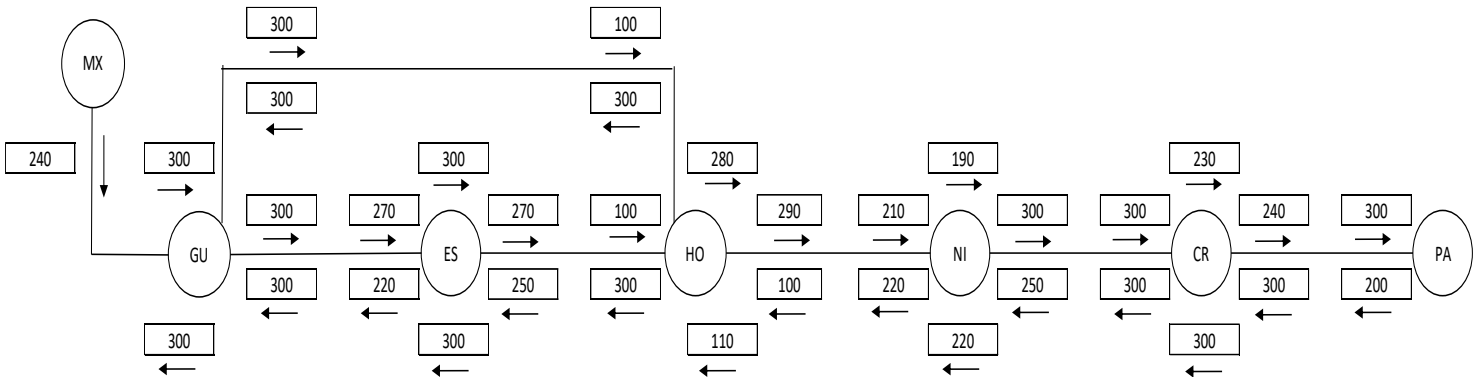

Análisis Individuales Demanda Mínima

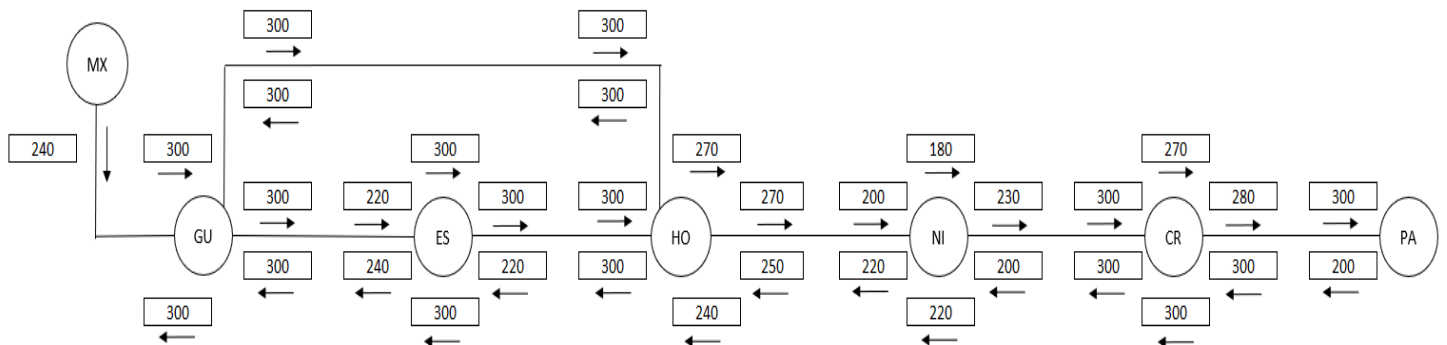

**7. CASOS INTEGRADOS CON TRANSFERENCIAS**

En el caso de Nicaragua, Costa Rica y Panamá, se han establecido los límites de transferencia entre áreas de control adyacentes a partir de las capacidades individuales de cada área, analizando en conjunto las capacidades de importación, exportación y porteo, seleccionando el menor valor de entre los valores mayores de cada área (sección 7.1). El objetivo de aplicar en esta forma la definición de las restricciones entre áreas de control, es que en el MER exista la oportunidad de maximizar las transferencias respetándose los Criterios de Calidad, Seguridad y Desempeño.

**7.1 MÉTODO PARA DEFINIR LA MÁXIMA TRANSFERENCIA ENTRE ÁREAS DE CONTROL (NICARAGUA– COSTA RICA – PANAMÁ).**

Para definir la máxima capacidad de transferencia de potencia entre dos áreas de control, se aplica el método que se explica a continuación:

Se hace referencia a la definición de transferencias máximas en dirección norte-sur:

- 1- Para el área de control adyacente Sur, se comparan los valores de capacidad de importación y capacidad de porteo correspondientes a la misma dirección de transferencia (N-S) y se toma el mayor de los dos valores.
- 2- Para el área de control adyacente Norte, se comparan los valores de capacidad de Exportación y capacidad de porteo correspondientes a la misma dirección de transferencia (N-S) y se toma el mayor de los dos valores.
- 3- Se define la máxima capacidad de transferencia de potencia (MCTP) entre las áreas de control adyacentes, como el menor de los dos valores resultantes en los pasos 1 y 2.

En el Diagrama 1, se representan las áreas de control interconectadas A, B y C, para las cuales se requiere definir capacidades máximas de transferencia en dirección B→C considerando dirección Norte – Sur.

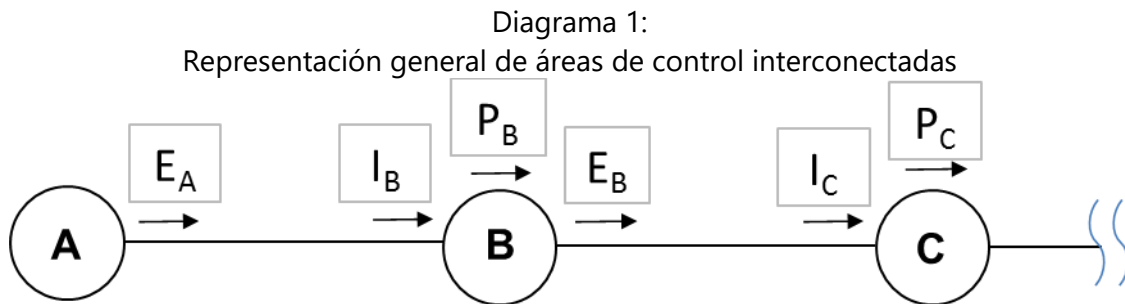

Para definir la capacidad de transferencia entre las áreas de control B y C ( $MT_{B \rightarrow C}$ ), se aplica:

- Si  $\text{mayor} \{E_B | P_B\} < \text{valor mayor} \{I_C | P_C\}$ , entonces  $MT_{B \rightarrow C} = \text{Mayor} \{E_B | P_B\}$
- Si  $\text{mayor} \{E_B | P_B\} > \text{valor mayor} \{I_C | P_C\}$ , entonces  $MT_{B \rightarrow C} = \text{Mayor} \{I_C | P_C\}$



Dónde:

B: Área de control adyacente norte.

C: Área de control adyacente sur.

$E_B$ : Máxima capacidad de exportación norte-sur del área de control B.

$P_B$ : Máxima capacidad de Porteo norte-sur del área de control B

$I_C$ : Máxima capacidad de Importación norte-sur del área de control C.

$P_C$ : Máxima capacidad de Porteo norte-sur del área de control C.

El método descrito anteriormente, se aplica de igual manera para definir máximas capacidades de transferencia en la dirección Sur-Norte.

Los valores de transferencia que se han definido entre pares de países, indican el valor máximo que puede transferirse de un área de control hacia otra, en la dirección que corresponda, sin que signifique necesariamente que el área de control que recibe el flujo tenga esa capacidad de importación máxima, o que el área que se muestra enviando el flujo tenga esa capacidad de exportación máxima; esto debido a que en algunos casos se ha definido el valor de máxima transferencia a partir de la capacidad de porteo. Por lo anterior, en el proceso de validación eléctrica del Predespacho regional, el EOR revisará que las áreas de control no queden importando, exportando o porteoando, un valor de potencia mayor que el valor seguro de transferencia definido bajo este método.

A continuación, se presentan los diagramas que indican los valores de máxima capacidad de transferencia de potencia entre áreas de control.

## 7.2 MÁXIMAS TRANSFERENCIAS, DEMANDA MÁXIMA (ANILLO NORTE) NORTE – SUR

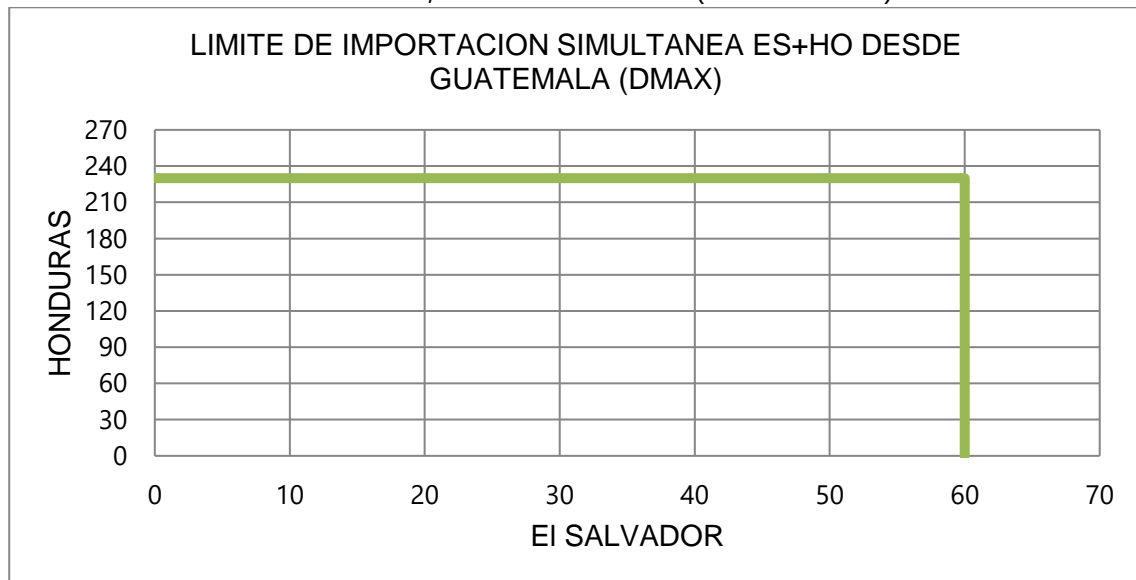

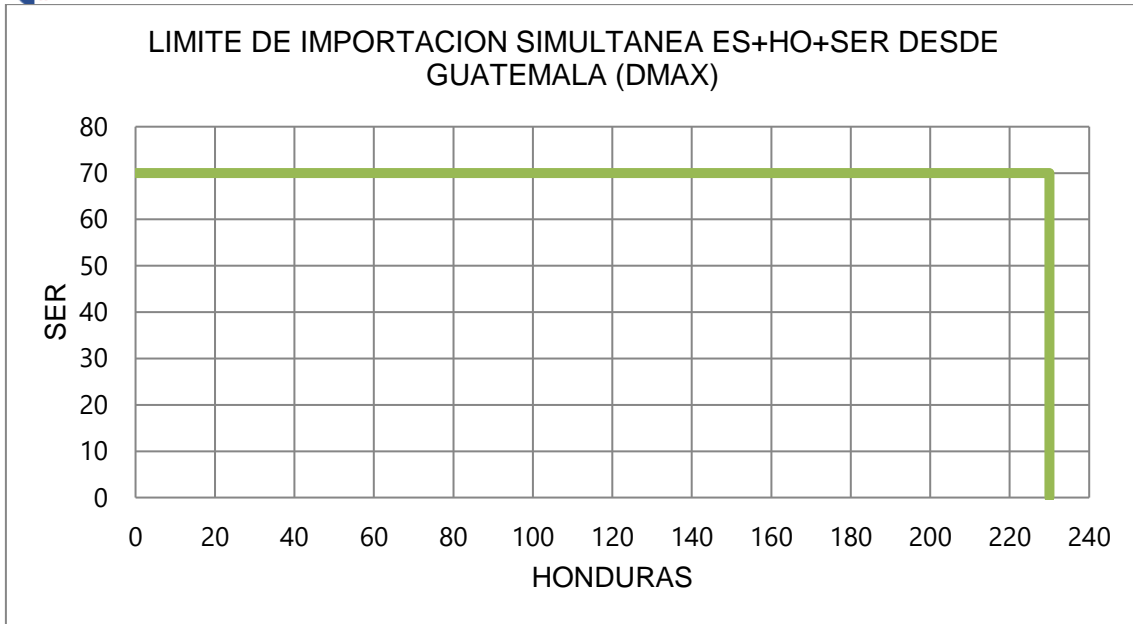

7.3 MÁXIMAS TRANSFERENCIAS, DEMANDA MÁXIMA (HONDURAS – NICARAGUA – COSTA RICA – PANAMÁ)

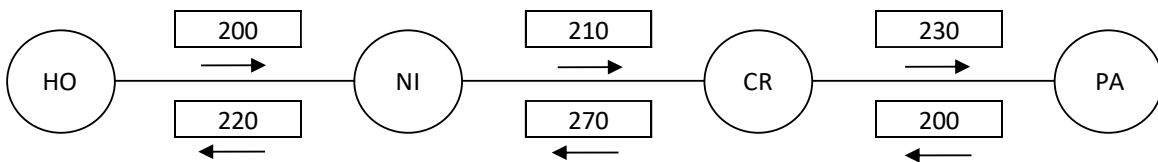

7.4 MÁXIMAS TRANSFERENCIAS, DEMANDA MEDIA (ANILLO NORTE) NORTE –SUR

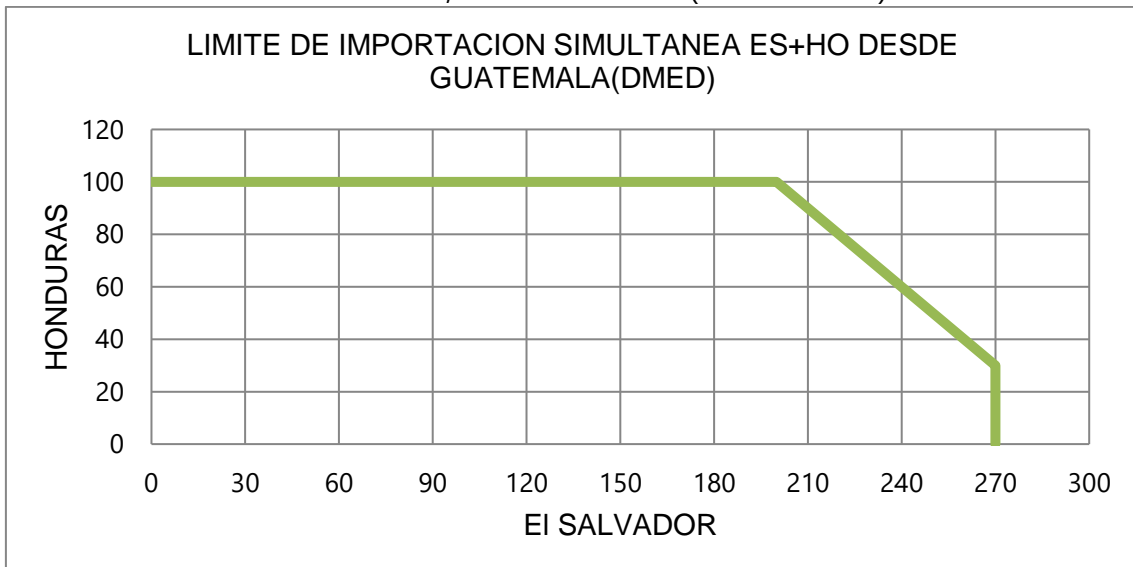

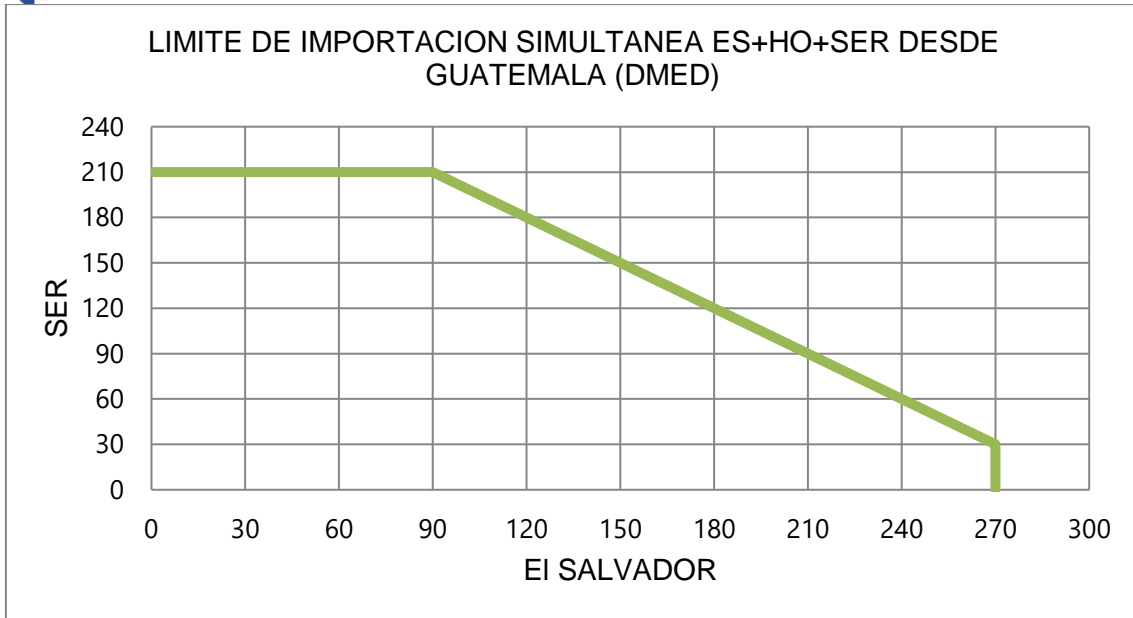

**7.5 MÁXIMAS TRANSFERENCIAS, DEMANDA MEDIA (HONDURAS – NICARAGUA – COSTA RICA – PANAMÁ)**

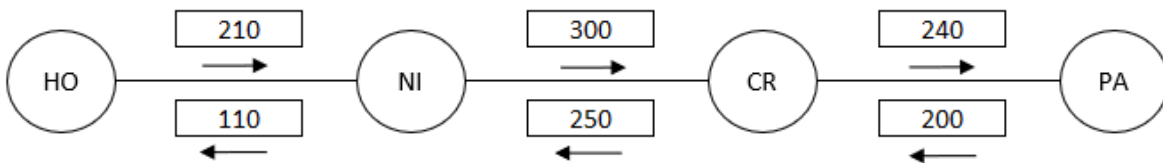

**7.6 MÁXIMAS TRANSFERENCIAS, DEMANDA MÍNIMA (ANILLO NORTE) NORTE –SUR**

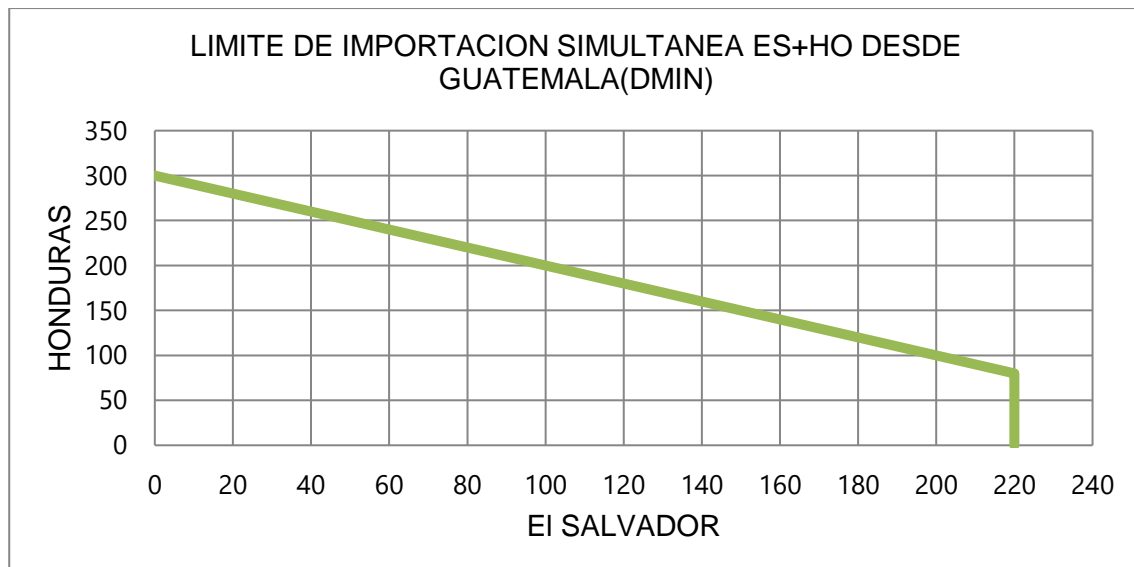



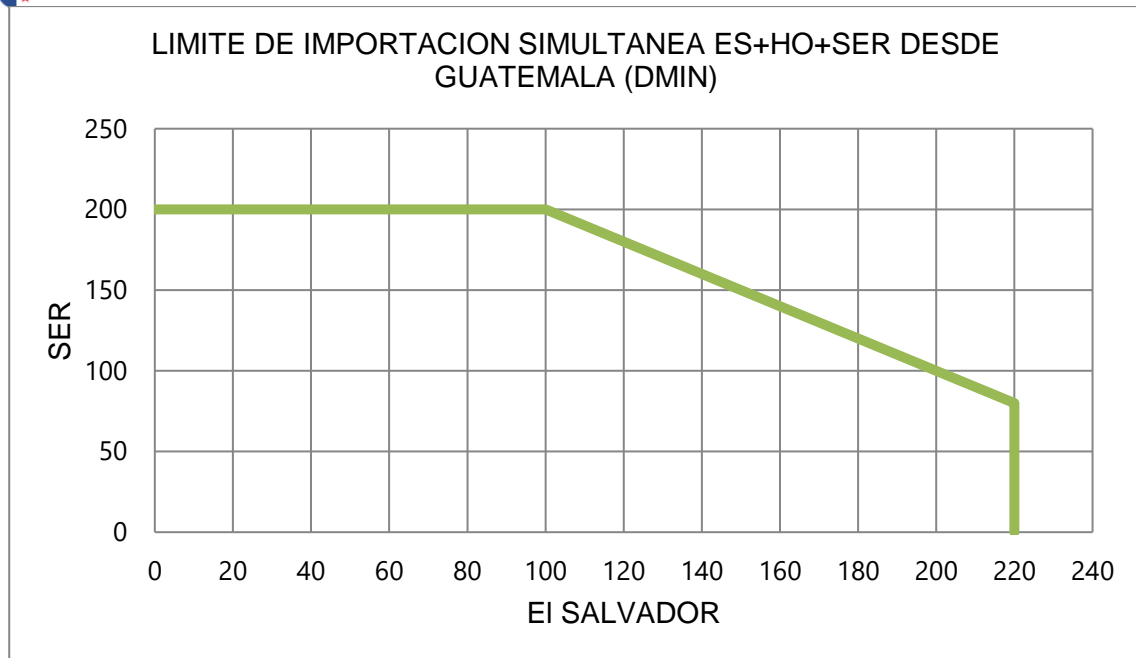

**7.7 MÁXIMAS TRANSFERENCIAS, DEMANDA MÍNIMA (HONDURAS – NICARAGUA – COSTA RICA – PANAMÁ)**

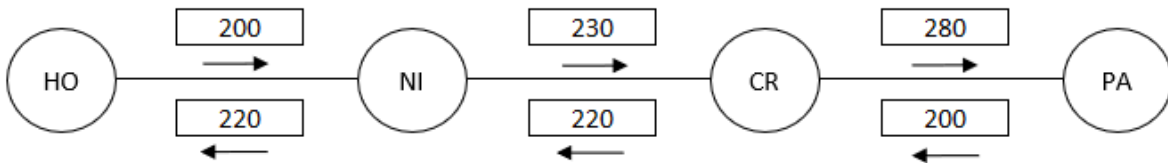

**8. TABLA RESUMEN DE CAPACIDADES DE TRANSFERENCIA ENTRE ÁREAS DE CONTROL ADYACENTES**

En las tablas 8 y 9, se presenta el resumen de los valores de máxima capacidad de transferencia entre áreas de control adyacentes para los tres escenarios de demanda máxima, media y mínima en dirección Norte - Sur y Sur - Norte.

Tabla 8: Máxima capacidad de transferencia de potencia entre áreas de control Norte – Sur

ESCENARIO DE DEMANDA	GUA – ELS + GUA – HON + ELS – HON (*)	HONDURAS NICARAGUA	NICARAGUA COSTA RICA	COSTA RICA PANAMÁ
Máxima	300	200	210	230
Media	300	210	300	240
Mínima	300	200	230	280

Tabla 9: Máxima capacidad de transferencia de potencia entre áreas de control Sur – Norte

ESCENARIO DE DEMANDA	GUA – ELS + GUA – HON + ELS – HON (*)	NICARAGUA HONDURAS	COSTA RICA NICARAGUA	PANAMÁ COSTA RICA
Máxima	300	220	270	200
Media	300	110	250	200
Mínima	300	220	220	200

(\*) Los valores mostrados en las tablas 8 y 9, representan la máxima capacidad de transferencia simultánea a través de Guatemala, El Salvador y Honduras. Considerando que se puede dar cualquier combinación de valores de importación simultánea, se deberán cumplir las máximas capacidades mostradas en las gráficas 1 a la 6, de la sección 6.1

**9. CÁLCULO DE VALORES DE IMPORTACIÓN TOTAL Y EXPORTACIÓN TOTAL DE CADA ÁREA DE CONTROL, PARA DERECHOS DE TRANSMISIÓN**

Así mismo, con base en los valores determinados para las máximas capacidades de transferencia de potencia (MCTP) individuales, se calculan también los valores de Importación Total y de Exportación Total de cada área de control del SER, de conformidad con lo establecido en el Anexo R, Libro III del RMER:

- **Importación Total Máxima de un área de control para asignación de DT:** Será el menor valor de importación total de los 3 escenarios de demanda, considerando que la importación total de cada escenario de demanda es el mayor entre los valores de importación Norte-Sur y Sur-Norte de dicha área de control.
- **Exportación Total Máxima de un área de control para asignación de DT:** Será el menor valor de exportación total de los 3 escenarios de demanda, considerando que la exportación total de cada escenario de demanda es el mayor entre los valores de exportación Norte-Sur y Sur-Norte de dicha área de control.

Así, en la Tabla 10 a continuación, se muestran los valores resultantes de las capacidades de Importación Total y Exportación Total:

Tabla 10. - Capacidad de Importación Total y Exportación Total para la asignación de DT

ÁREA DE CONTROL	IMPORTACIÓN TOTAL MÁXIMA	EXPORTACIÓN TOTAL MÁXIMA
GUATEMALA	300	300
EL SALVADOR	60	270
HONDURAS	100	190
NICARAGUA	200	210
COSTA RICA	300	300
PANAMÁ	300	200



Los valores de Importación Total y Exportación Total mostrados en la Tabla 10, están sujetos a cambios o actualizaciones, en dependencia de cambios o actualizaciones de los valores de máximas capacidades de transferencia de potencia (MCTP) individuales, o con base en análisis de sensibilidades, o a solicitud expresa de un OSOM, cuyo caso es revisado y validado por el EOR.

**10. CÁLCULO DE CAPACIDADES OPERATIVAS DE TRANSMISIÓN PARA DERECHOS DE TRANSMISIÓN (COTDT)**

A partir de los valores de las máximas capacidades de transferencia de potencia (MCTP) individuales, calculados en este estudio, también se establecen las capacidades operativas de transmisión para asignación de derechos de transmisión (COTDT), de conformidad con lo establecido en el Anexo R, Libro III del RMER, siguiendo el método que se explica a continuación:

Como ejemplo, se considerará como referencia las máximas capacidades de transferencia de potencia individuales en dirección Norte-Sur:

- 1- Para el área de control adyacente Norte, se comparan los valores de capacidad de Exportación y capacidad de Porteo correspondientes a la misma dirección de transferencia (N-S) y se toma el mayor de los dos valores.
- 2- Para el área de control adyacente Sur, se comparan los valores de capacidad de Importación y capacidad de Porteo correspondientes a la misma dirección de transferencia (N-S) y se toma el mayor de los dos valores.
- 3- Este proceso se repite para los 3 escenarios de demanda.
- 4- Se define la capacidad operativa para derechos firmes entre 2 áreas de control adyacentes, como el menor de los dos valores resultantes en los pasos 1 y 2 anteriores, para los 3 escenarios de demanda.

El método descrito anteriormente, se aplica de igual manera para definir las capacidades operativas para derechos firmes entre 2 áreas de control adyacentes, en la dirección Sur-Norte.

Con base en lo anterior, a partir de las máximas capacidades de transferencia de potencia entre áreas de control del SER determinadas en el presente estudio, se muestra a continuación la Tabla 11 con los valores resultantes de las capacidades operativas para asignación de derechos de transmisión:

Tabla 11.- Capacidades Operativas de Transmisión para asignación de Derechos de Transmisión (COTDT)

GUATEMALA – EL SALVADOR		GUATEMALA - HONDURAS		EL SALVADOR - HONDURAS		HONDURAS - NICARAGUA		NICARAGUA - COSTA RICA		COSTA RICA - PANAMÁ	
N-S	S-N	N-S	S-N	N-S	S-N	N-S	S-N	N-S	S-N	N-S	S-N
300	300	260	240	260	240	200	110	210	220	230	200

Las COTDT mostradas en la Tabla 11, están sujetas a cambios o actualizaciones, en dependencia de cambios o actualizaciones de los valores de máximas capacidades de transferencia de potencia, o con base en análisis de sensibilidades, o a solicitud expresa de un OSOM, cuyo caso es revisado y validado por el EOR.

**11. CÁLCULO DE LOS VALORES INDIVIDUALES DE MCTP (PORTEO, IMPORTACIÓN Y EXPORTACIÓN) “MÁS RESTRICTIVOS” PARA DERECHOS DE TRANSMISIÓN**

A partir de los valores de las máximas capacidades de transferencia de potencia (MCTP) individuales, determinados en este estudio, también se establecen los valores individuales de “MCTP más restrictivas” (Porteo, Importación y Exportación) de los 3 escenarios de demanda para cada área de control, de conformidad con lo establecido en el numeral 7 del Anexo R, Libro III del RMER, siguiendo el método que se explica a continuación:

Para cada valor de MCTP en cada dirección Norte-Sur y Sur-Norte, se seleccionará el menor valor entre los 3 escenarios de demanda, por ejemplo:

- 1- Para la Importación Norte-Sur de un área de control, se seleccionará el menor valor entre los 3 escenarios de demanda, de igual manera se procederá para la Importación Sur-Norte.
- 2- Para la Exportación Norte-Sur de un área de control, se seleccionará el menor valor entre los 3 escenarios de demanda, de igual manera se procederá para la Exportación Sur-Norte.
- 3- Para el Porteo Norte-Sur de un área de control, se seleccionará el menor valor entre los 3 escenarios de demanda, de igual manera se procederá para el Porteo Sur-Norte.

Con base en lo anterior, se muestra a continuación la Tabla 12 y el diagrama 11.1 con los valores individuales de “MCTP más restrictivas” para asignación de Derechos de Transmisión (DT):

Tabla 12.- Valores individuales de MCTP (Porteo, Importación y Exportación) más restrictivas para DT

PAIS	MCTP_AREA_CONTROL	MAX	MED	MIN	MCTP más restrictiva
GUA	01-Guatemala: EXPORTACIÓN HACIA-El Salvador.	300	300	300	300
GUA	02-Guatemala: EXPORTACIÓN HACIA-Honduras.	300	300	300	300
GUA	03-Guatemala-EXPORTACION SIMULTÁNEA-El Salvador + Honduras.	290	300	300	290
GUA	04-Guatemala: IMPORTACIÓN DESDE-Honduras.	300	300	300	300
GUA	05-Guatemala: EXPORTACION SIMULTÁNEA hacia El Salvador y Honduras + SER.	300	300	300	300
GUA	06-Guatemala: IMPORTACIÓN DESDE-El Salvador.	300	300	300	300
GUA	07-Guatemala: PORTEO Norte-Sur (Honduras-El Salvador).	300	300	300	300
GUA	08- Guatemala: PORTEO Sur-Norte (El Salvador- Honduras).	300	300	300	300
ELS	09-El Salvador: EXPORTACIÓN HACIA-Honduras.	300	270	300	270
ELS	10-El Salvador: PORTEO Norte-Sur (Guatemala-Honduras).	300	300	300	300

<b>ELS</b>	11-El Salvador: IMPORTACIÓN DESDE-Honduras.	50	250	220	50
<b>ELS</b>	12-El Salvador: IMPORTACIÓN DESDE-Guatemala.	60	270	220	60
<b>ELS</b>	13-El Salvador: PORTEO Sur-Norte (Honduras-Guatemala).	300	300	300	300
<b>ELS</b>	14-El Salvador: EXPORTACIÓN HACIA-Guatemala.	170	220	240	170
<b>HON</b>	15-Honduras-IMPORTACIÓN Sur-Norte.	250	100	250	100
<b>HON</b>	16-Honduras: PORTEO Sur-Norte.	240	110	240	110
<b>HON</b>	17-Honduras: PORTEO Norte-Sur.	260	280	270	260
<b>HON</b>	18-Honduras: EXPORTACIÓN Norte-Sur.	190	290	270	190
<b>HON</b>	19-Honduras-IMPORTACIÓN DESDE-El Salvador.	230	100	300	100
<b>HON</b>	20-Honduras- EXPORTACIÓN HACIA-El Salvador.	190	300	300	190
<b>HON</b>	21-Honduras-IMPORTACIÓN DESDE-Guatemala.	230	100	300	100
<b>HON</b>	22-Honduras- EXPORTACIÓN HACIA-Guatemala.	190	300	300	190
<b>NIC</b>	Exportación de Nicaragua hacia Costa Rica (Norte-Sur)	210	300	230	210
<b>NIC</b>	Importación de Nicaragua desde Honduras (Norte-Sur)	200	210	200	200
<b>NIC</b>	Porteo Norte-Sur	180	190	180	180
<b>NIC</b>	Exportación de Nicaragua hacia Honduras (Sur-Norte)	210	220	220	210
<b>NIC</b>	Importación de Nicaragua desde Costa Rica (Sur-Norte)	270	250	200	200
<b>NIC</b>	Porteo Sur-Norte	220	220	220	220
<b>CRI</b>	Exportación de Costa Rica hacia Panamá (Norte-Sur)	230	240	280	230
<b>CRI</b>	Importación de Costa Rica desde Nicaragua (Norte-Sur)	300	300	300	300
<b>CRI</b>	Porteo Norte-Sur	200	230	270	200
<b>CRI</b>	Exportación de Costa Rica hacia Nicaragua (Sur-Norte)	300	300	300	300
<b>CRI</b>	Importación de Costa Rica desde Panamá (Sur-Norte)	300	300	300	300
<b>CRI</b>	Porteo Sur-Norte	300	300	300	300
<b>PAN</b>	Exportación de Panamá hacia Costa Rica (Sur-Norte)	200	200	200	200
<b>PAN</b>	Importación de Panamá desde Costa Rica (Norte-Sur)	300	300	300	300

Diagrama 11.1- Valores individuales de MCTP (Porteo, Importación y Exportación) más restrictivas para DT

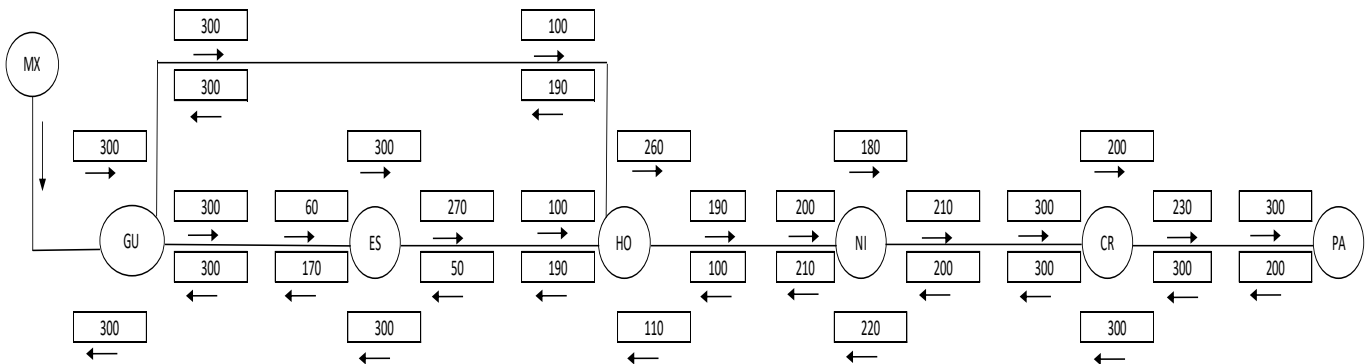

**12. RESULTADOS DEL ANÁLISIS QV PARA CASOS SIN TRANSFERENCIAS E INTEGRADOS CON TRANSFERENCIAS N-S Y S-N ENTRE ÁREAS DE CONTROL DEL SER PARA FEBRERO 2023**

A partir de los escenarios de máximas transferencias integrados y ajustando su reserva primaria al 5% como mínimo, luego se procedió a realizar el análisis QV, aplicando contingencias N-1 más severas para cada caso integrado con las MCTP resultantes.

A continuación, se muestran los valores de reserva de potencia reactiva mínimos ante contingencias N-1, para los escenarios con transferencias Norte – Sur como Sur –Norte, así como para los casos base sin transferencias entre áreas de control:

RESERVAS MINIMAS DE POTENCIA REACTIVA					
Caso	Nodo	Contingencia	V (Pu)	Q (MVR)	Q 0.9 (MVR)
Base_SER_Max_2023-Mar-01_MEX	3030	COBG1	0.86	-107.69	-73.34
	3030	HO2	0.86	-109.16	-75.93
	3030	CNOV2	0.86	-108.21	-73.83
Base_SER_Med_2023-Mar-01_MEX	27471	S3	0.59	-123.21	-56.93
	27471	COBG1	0.59	-126.09	-59.65
	27471	HO2	0.59	-126.03	-60.08
Base_SER_Min_2023-Mar-01_MEX	27471	COBG1	0.5	-143.77	-37.84
	27471	ES1	0.5	-145.71	-40.5
	27471	CNOV2	0.5	-145.15	-39.45
Base_SER_Max_2023-Mar-01_Max_Transf_NS_DIN_5%	3030	I1	0.87	-36.42	-11.24
	3030	HO1	0.86	-42.17	-13.21
	3030	P52	0.86	-41.74	-15.69
Base_SER_Med_2023-Mar-01_Max_Transf_NS_DIN_5%	3030	I1	0.81	-60.03	-24.3
	3030	HO1	0.81	-64.08	-26.23
	3030	P52	0.81	-57.57	-23.58
Base_SER_Min_2023-Mar-01_Max_Transf_NS_DIN_5%	4336	CNOV2	0.84	-59.79	-33.88
	4392	CNOV2	0.86	-61.25	-49.49
	4402	CNOV2	0.88	-66.32	-63.91
Base_SER_Max_2023-Mar-01_Max_Transf_SN_DIN_5%	3030	I1	0.86	-96.62	-62.54
	3030	HO2	0.86	-86.34	-53.78
	3030	CJN U01	0.86	-96.94	-63.28
Base_SER_Med_2023-Mar-01_Max_Transf_SN_DIN_5%	27471	S3	0.59	-122.23	-55.44
	27471	I1	0.59	-124.35	-57.49
	27471	HO1	0.59	-124.44	-57.55
Base_SER_Min_2023-Mar-01_Max_Transf_SN_DIN_5%	27471	I1	0.5	-142.94	-36.18
	27471	HO1	0.5	-142.99	-36.26
	27471	HO2	0.5	-143.83	-37.56



De la tabla resumen, se pueden observar que el nodo con menor reserva de potencia reactiva ante contingencia simple N-1 de los escenarios analizados, pertenece al área de control de Honduras, el cual se muestra a continuación:

Nombre	Nodo	$Q_{min}$ (MVR)
Suyapa 138 kV	3030	-36.42

Lo anterior no significa que dicho nodo presente colapso de tensión, ya que supera el margen mínimo de reserva de potencia reactiva.

### **CONCLUSIÓN:**

Del análisis de los resultados Q-V se concluye que, ante la ocurrencia de las contingencias N-1 más severas, los nodos del SER cuentan con suficiente reserva de potencia reactiva, por lo que según las condiciones operativas informadas y remitidas por los OS/OM en sus Bases de Datos y conforme lo establecido en el numeral 2.2.2.2 del Libro I del RMER, no se identifica la ocurrencia de colapso por pérdida de estabilidad de voltaje en los nodos analizados.

### **13. ANÁLISIS DINÁMICO DE FLUJOS DE POTENCIA CON TRANSFERENCIAS N-S Y S-N, CASOS INTEGRADOS PARA FEBRERO 2023**

A continuación, se presentan los resultados del análisis de estabilidad dinámica ante contingencias N-1 en el sistema integrado del SER, a partir de las condiciones operativas informadas y remitidas por los OS/OM en sus Bases de Datos, conforme lo establecido en el numeral 2.2.2.2 del Libro I del RMER, para condiciones de operación típicas correspondientes, con el objetivo de verificar el cumplimiento de los Criterios de Calidad Seguridad y Desempeño.

Se analizaron los casos integrados con las MCTP, de demanda máxima, media y mínima, en los cuales se utilizaron los resultados de las máximas transferencias entre las áreas de control, tanto en dirección norte-sur como sur-norte y además de considerar una reserva rodante de regulación primaria como mínimo de 5% en todo el SER, para cada uno de los escenarios de demanda integrados.

### **FLUJOS MÁXIMOS DE POTENCIA A TRAVÉS DE LAS LÍNEAS DE INTERCONEXIÓN EN EL SER.**

Se analizaron las contingencias N-1 más severas, que provocarían variaciones de flujos de potencia significativos en las líneas de interconexión de las áreas de control en el SER, en las siguientes tablas se presentan los valores de flujo máximo ante contingencias N-1 de acuerdo con los resultados del análisis transitorio.



TABLA 1. DEMANDA MÁXIMA TRANSFERENCIA NS

Demanda Máxima – NS – Flujos de Potencia Activa [MW]													
Contingencia	THP-LBR	MOY-AHU	LVG-AHU	PAN-LEC	15SE-NNC	15SE-AGC	PRD-LNI	AGC-SND	AMY-LIB	LVG-CAS	CAH-CHA	RCL-PRO	RCL-DOM
S3	382.55	135.38	135.05	168.41	147.23	100.07	109.67	109.1	126.6	118.48	71.02	62.18	73.21
SJO-C	429.91	98.38	104.79	158.62	148.71	101.01	109.79	109.38	128.79	120.16	81.5	69.12	87.93
COBG1	476.6	161.51	157.24	206.68	213.79	144.56	199.97	187.3	216.4	184.26	134.49	111.69	116.61
COBG2	476.6	161.5	157.24	206.68	213.79	144.56	199.97	187.3	216.4	184.26	140.78	114.71	127.83
ANG-U1	360.92	120.31	122.99	174.76	170.5	115.66	139.62	135.06	154.65	139.17	70.61	61.79	73
ES1	303.93	191.34	104.79	168.74	147.23	100.07	107.88	107.52	122.11	115.13	69.19	60.65	72.12
I1	317.86	193.89	177.75	156.83	249.51	169.37	116.38	114.83	127.27	119.01	76.61	66.42	76.89
I2	303.93	98.38	104.79	156.83	147.23	100.07	107.8	107.52	119.65	113.47	68.09	59.81	71.44
HO2	303.93	98.38	104.79	157.42	147.23	100.07	107.8	179.86	126.58	118.57	75.05	65.2	75.86
HO1	320.26	195.12	178.75	156.83	250.8	170.27	116.6	115.02	127.3	118.94	76.65	66.45	76.92
C3	314.73	100.44	106.5	158.57	147.23	100.07	109.7	108.59	119.65	246.8	74.9	64.94	75.74
CJN U01	344.48	110.91	115.43	176.8	163.1	110.64	108.94	108.39	123.41	116.06	69.25	60.74	72.12
CNOV2	478.18	161.16	156.94	207.04	214.95	145.34	201.79	188.72	216.28	184.32	136.24	112.87	117.41
REV-U1	303.93	98.38	104.79	156.83	147.23	100.07	107.8	107.52	120.78	114.22	68.63	60.23	71.78
JEN-C2	437.29	98.38	104.79	159.21	148.68	100.99	110.11	109.66	129.4	120.62	76.41	65.39	82.09
JEN-C1	434.92	98.38	104.79	159.14	148.62	100.95	110.04	109.6	129.24	120.49	74.4	64.79	75.34
I13	307.62	98.38	104.79	156.87	148.44	100.85	112.03	110.96	125.8	117.78	68.09	112.62	104.28
G19	307.98	99.15	104.79	162.56	150.23	102.02	113.13	112.12	128.82	120.12	72.78	63.54	74.33
CR2	314.73	100.44	106.5	158.57	147.23	100.07	109.7	108.59	119.65	246.8	74.9	64.94	75.74
PA1	303.93	98.38	104.79	156.83	147.23	100.07	107.8	107.52	120.62	114.1	68.57	60.15	71.72
CR1	311.09	99.17	105.44	157.36	147.23	100.07	109.81	108.83	244.25	113.47	73.31	63.54	74.59
CHANG1	406.24	136.49	136.44	187.21	186.69	126.49	161.45	154.19	177.94	156.4	125.77	89.46	94.2
P80	303.93	98.38	104.79	156.83	147.23	100.07	107.8	107.52	120.07	113.69	68.29	59.94	71.51
GU2	303.93	99.59	105.25	159.92	147.23	100.07	108.53	108.12	122.15	115.25	69.41	60.85	72.28
NI11	303.93	98.38	104.79	156.83	147.23	100.07	107.8	107.52	122.09	113.97	69.36	60.77	72.24
NI12	303.93	98.38	104.79	156.83	147.24	100.07	107.94	107.65	124.73	113.47	68.6	60.21	71.76





## Máximas Capacidades de Transferencia de Potencia marzo de 2023

**TABLA 2. DEMANDA MEDIA TRANSFERENCIA NS**

Demanda Máxima – SN – Flujos de Potencia Activa [MW]													
Contingencia	THP-LBR	MOY-AHU	LVG-AHU	PAN-LEC	15SE-NNC	15SE-AGC	PRD-LNI	AGC-SND	AMY-LIB	LVG-CAS	CAH-CHA	RCL-PRO	RCL-DOM
PAI-U1	370.46	140.64	121.49	167.89	141.68	117.13	175.04	142.84	153.01	131.52	92.58	71.7	91.34
S3	390.03	154.39	132.41	160.45	112.83	98.01	143.68	115.41	118.89	112.65	101.63	78.59	99.98
SJO-C	310.01	117.88	102.59	149.35	117.21	100.89	144.93	116.61	118.59	112.47	92.85	72.48	90.01
COBG1	509.49	189.65	162.25	205.6	193.45	151.18	242.9	200.68	215.73	183.84	162.15	123.66	142.96
COBG2	509.47	189.65	162.24	205.6	193.44	151.17	242.89	200.67	215.72	183.84	163.72	124.1	144.65
ES1	310.42	206.84	99.39	161.11	112.83	98.01	144.77	116.43	118.43	112.35	92.77	72.41	90.15
I1	330.74	211.17	173.9	146.67	216.11	166.64	148.76	119.78	118.71	112.4	95.77	72.32	93.38
I2	300.49	114.01	99.39	146.67	112.83	98.01	138.33	110.87	110.25	106.32	88.88	63.54	89.76
HO2	303.91	115.41	100.52	148.15	115.87	99.61	160.4	110.87	118.94	112.77	93	72.6	90.91
HO1	332.86	212.25	174.78	146.67	217.24	167.41	148.9	119.9	118.7	112.38	95.82	72.3	93.41
C3	316.99	118.36	102.99	149.89	116.39	100.31	144.28	115.9	110.25	232.39	94.22	72.21	92.54
CJN U01	357.21	131.75	114.37	170.38	132.61	111.09	143.11	114.97	117.29	111.49	92.15	71.89	90.52
CNOV2	511.86	189.58	162.18	205.83	194.47	151.84	244.81	202.14	216.14	184.13	160.83	122.6	137.14
REV-U1	310.01	117.88	102.59	149.35	117.21	100.89	144.93	116.61	118.59	112.47	92.85	72.48	90.01
JEN-C2	442.83	115.79	100.02	151.02	116.51	100.44	143.67	115.7	120.53	113.89	95.78	80.25	93.89
I13	316.59	117.74	102.48	149.28	118.05	101.45	146.59	118	118.96	112.75	88.88	133.51	131.82
P62	309.58	117.72	102.45	149.22	117.03	100.77	144.7	116.41	118.35	112.29	92.7	72.36	89.9
JEN-C1	442.83	115.79	100.02	151.02	116.51	100.44	143.67	115.7	120.53	113.89	95.78	80.25	93.89
G19	318.55	118.03	101.69	155.86	118.84	101.96	147.74	119.11	123.24	115.85	94.37	72.35	92.54
CR2	316.99	118.36	102.99	149.89	116.39	100.31	144.28	115.9	110.25	232.39	94.22	72.21	92.54
PA1	309.31	117.63	102.38	149.14	116.94	100.71	144.62	116.34	118.31	112.26	92.82	72.36	89.97
CR1	312.51	116.92	101.79	148.68	116.39	100.32	144.12	115.82	231.93	106.32	93.23	72.16	91.75
FORG1	310.01	117.88	102.59	149.35	117.21	100.89	144.93	116.61	118.59	112.47	92.85	72.48	90.01
GU2	305.87	116.84	101.15	151.44	115.98	100.07	145.04	116.7	118.7	112.55	92.92	72.53	90.16
NI11	307.29	116.82	101.71	148.53	116.15	100.16	143.78	115.5	119.35	111.43	92.89	72.48	90.02



## Máximas Capacidades de Transferencia de Potencia marzo de 2023

NI12	309.74	117.77	102.5	149.27	117.09	100.81	144.81	116.5	116.83	114.26	92.86	72.49	90.01
------	--------	--------	-------	--------	--------	--------	--------	-------	--------	--------	-------	-------	-------

**TABLA 3. DEMANDA MÍNIMA TRANSFERENCIA NS**

Demanda Media – NS – Flujos de Potencia Activa [MW]													
Contingencia	THP-LBR	MOY-AHU	LVG-AHU	PAN-LEC	15SE-NNC	15SE-AGC	PRD-LNI	AGC-SND	AMY-LIB	LVG-CAS	CAH-CHA	RCL-PRO	RCL-DOM
PAI-U1	388.55	127.8	121.39	185.14	204	139.11	160.62	150.41	149.13	128.48	109.04	102.56	80.72
SJO-C	345.64	110.29	106.94	174.5	184.92	126.31	131.56	125.1	113.25	108.7	108.87	102.54	79.06
COBG1	517.7	170.38	156.88	217.09	245.89	167.11	218.24	199.48	205.41	176.39	178.27	157.77	126.33
COBG2	517.69	170.37	156.87	217.09	245.89	167.11	218.64	199.78	205.61	176.51	191.72	167.88	137.2
ES1	345.64	192.29	106.94	176.06	184.92	126.31	131.56	125.1	113.25	108.7	108.87	102.54	79.06
I1	345.64	208.47	181.37	174.5	281.3	192.17	136.63	129.34	115.98	110.69	115.87	107.91	83.67
I2	345.64	110.29	106.94	174.5	184.92	126.31	131.56	125.1	113.25	108.7	108.87	102.54	79.06
CNOG1	403.7	131.09	124.1	187.44	208.08	141.83	167.45	156.06	152.18	137.17	139.14	126.27	100.09
HO2	345.64	110.29	106.94	174.5	184.92	126.31	131.56	203.67	113.25	108.7	111.43	104.59	80.84
HO1	345.64	209.57	182.26	174.5	282.34	192.91	136.87	129.55	116.2	110.86	115.93	107.96	83.71
C3	345.64	110.29	106.94	174.5	184.92	126.31	131.56	125.1	113.25	222.86	112.96	105.74	81.85
CJN U01	370.58	118.13	113.58	184.71	194.24	132.53	131.56	125.1	113.25	108.7	108.87	102.54	79.06
REV-U1	345.64	110.29	106.94	174.5	184.92	126.31	131.56	125.1	113.25	108.7	108.87	102.54	79.06
JEN-C2	418.51	110.29	106.94	174.5	184.92	126.31	131.56	125.1	114.06	109.31	110.95	105.11	83.77
JEN-C1	418.51	110.29	106.94	174.5	184.92	126.31	131.56	125.1	114.06	109.31	110.95	105.11	83.77
P62	345.64	110.29	106.94	174.5	184.92	126.31	131.56	125.1	113.25	108.7	108.87	102.54	79.06
I13	345.64	110.29	106.94	174.5	184.92	126.31	132.17	125.42	116.92	110.95	108.87	178.83	125.79
G19	352.39	110.29	106.94	175.95	184.92	126.31	137.95	130.73	125.28	117.46	115.52	107.77	83.49
CR2	345.64	110.29	106.94	174.5	184.92	126.31	131.56	125.1	113.25	222.86	112.96	105.74	81.85
PA1	345.64	110.29	106.94	174.5	184.92	126.31	131.56	125.1	113.25	108.7	108.87	102.54	79.06
CR1	345.64	110.29	106.94	174.5	184.92	126.31	131.56	125.1	220.17	108.7	111.01	104.05	80.44
GU2	345.64	110.29	106.94	174.5	184.92	126.31	131.56	125.1	113.25	108.7	108.87	102.54	79.06
NI11	345.64	110.29	106.94	174.5	184.92	126.31	131.56	125.1	113.25	108.7	108.87	102.54	79.06
NI12	345.64	110.29	106.94	174.5	184.92	126.31	131.56	125.1	113.59	108.7	108.87	102.54	79.06



## Máximas Capacidades de Transferencia de Potencia marzo de 2023

**TABLA 4. DEMANDA MÁXIMA TRANSFERENCIA SN**

Demanda Media – SN – Flujos de Potencia Activa [MW]													
Contingencia	THP-LBR	MOY-AHU	LVG-AHU	PAN-LEC	15SE-NNC	15SE-AGC	PRD-LNI	AGC-SND	AMY-LIB	LVG-CAS	CAH-CHA	RCL-PRO	RCL-DOM
PAI-U1	307.22	126.41	82.54	84.58	128.01	85.49	123	99.58	144.49	86.96	108.46	89.67	37.22
S3	320.76	126.41	82.54	85.83	149.24	99.66	137.24	111.91	157.2	96.75	104.17	86.11	34.33
SJO-C	235.85	128.42	84.19	86.26	130.34	87.1	125.45	101.7	145.11	87.51	97.31	80.27	29.58
COBG1	447.27	126.41	82.54	84.58	128.01	85.49	123	99.58	144.49	86.96	97.24	80.2	29.53
COBG2	447.26	126.41	82.54	84.58	128.01	85.49	123	99.58	144.49	86.96	97.24	80.2	29.53
ES1	249.88	206.32	82.54	97.6	128.01	85.49	127.17	103.14	146.82	88.81	97.81	80.67	29.9
I1	275.32	188.71	129.96	84.58	198.39	132.7	131.99	107.57	150.3	91.53	101.62	83.78	32.27
I2	235.81	203.09	145.07	143.27	196.96	132.27	203.32	168.46	217.13	142.82	135.16	112.86	56.23
HO2	275.87	137.42	91.67	94.65	138.67	93.19	123	223.02	154.2	94.58	104.51	85.96	34.13
HO1	276.07	187.39	128.9	84.58	196.87	131.67	131.82	107.42	149.99	91.3	101.44	83.63	32.16
C3	278.58	139.7	93.42	93.99	136.91	91.59	134.66	109.37	144.49	242.15	103.82	85.42	33.78
CJN U01	304.29	126.41	82.54	84.58	128.01	85.49	137.84	112.26	157.46	96.95	104.36	86.27	34.45
CNOV2	449.48	126.41	82.54	84.58	128.01	85.49	123	99.58	144.49	86.96	97.24	80.2	29.53
REV-U1	235.85	128.42	84.19	86.26	130.34	87.1	125.45	101.7	145.11	87.51	97.31	80.27	29.58
I13	258.76	130.99	86.32	89.45	133.93	89.55	133.3	108.13	152.07	92.64	97.24	154.59	76.7
P62	235.85	128.61	84.34	86.41	130.56	87.25	125.71	101.93	145.42	87.75	97.5	80.43	29.71
G19	240.72	136.79	91.39	90.82	137.28	91.75	132.08	107.5	152.02	92.77	101.36	83.71	32.38
CR2	278.58	139.7	93.42	93.99	136.91	91.59	134.66	109.37	144.49	242.15	103.82	85.42	33.78
PA1	235.85	128.37	84.15	86.22	130.31	87.08	125.42	101.68	145.11	87.51	97.31	80.26	29.61
CR1	253.06	134.73	89.36	90.82	134.69	90.09	130.73	106.15	238.5	86.96	100.13	82.31	31.28
FORG1	369.76	126.41	82.54	84.58	128.01	85.49	123	99.58	144.49	86.96	97.24	80.2	29.53
GU2	235.85	129.82	85.62	84.58	131.9	88.13	125.28	101.59	145.54	87.84	97.91	80.74	29.95
NI11	240.42	131.21	86.49	88.48	132.57	88.65	127.65	103.46	148.66	86.96	98.42	81.22	30.33
NI12	240.77	129.63	85.18	87.19	131.18	87.68	126.37	102.52	144.49	126.22	98.12	80.99	30.13



**TABLA 5. DEMANDA MEDIA TRANSFERENCIA SN**

<b>Demanda Mínima – NS – Flujos de Potencia Activa [MW]</b>													
<b>Contingencia</b>	<b>THP-LBR</b>	<b>MOY-AHU</b>	<b>LVG-AHU</b>	<b>PAN-LEC</b>	<b>15SE-NNC</b>	<b>15SE-AGC</b>	<b>PRD-LNI</b>	<b>AGC-SND</b>	<b>AMY-LIB</b>	<b>LVG-CAS</b>	<b>CAH-CHA</b>	<b>RCL-PRO</b>	<b>RCL-DOM</b>
<b>PAI-U1</b>	117.69	124.29	96.52	74.54	150.31	77.04	54.16	62.38	162.27	100.85	106.95	103.88	28.2
<b>S3</b>	138.44	124.29	96.52	75.43	172.47	91.61	69.12	75.31	176.67	111.86	103.49	100.39	26.42
<b>COBG1</b>	261.56	124.29	96.52	74.54	150.31	77.04	54.16	62.38	162.27	100.85	95.7	94.36	27.44
<b>COBG2</b>	261.53	124.29	96.52	74.54	150.31	77.04	54.16	62.38	162.27	100.85	95.7	94.36	27.43
<b>CHX-H1</b>	90.15	130.92	101.75	81.17	155.17	80.26	61	68.26	168.35	105.5	98.78	96.38	23.15
<b>ES1</b>	58.34	214.88	96.52	87.89	150.31	77.04	55.65	63.57	163.11	101.48	95.9	94.36	21.17
<b>I1</b>	79.45	177.17	136.29	74.54	210.35	116.81	58.72	66.44	165.95	103.71	99.07	95.04	23.31
<b>I2</b>	42.32	136.99	106.8	83.84	161.61	84.53	68.69	74.88	175.06	110.61	104.77	98.22	33.01
<b>HO2</b>	103.41	137.8	107.57	86.25	162.71	85.32	135.38	242.59	177.84	112.99	107.81	104.41	28.03
<b>HO1</b>	80.14	176.14	135.48	74.54	209.13	116	58.52	66.29	165.72	103.53	98.91	94.91	23.2
<b>C3</b>	95.54	135.13	105.28	82.01	155.56	80.52	62.12	68.28	162.27	267.77	102.64	97.8	25.71
<b>CJN U01</b>	120.12	124.29	96.52	74.54	150.31	77.04	69.13	74.98	176.68	111.87	103.43	100.42	26.3
<b>CNOV2</b>	265.02	124.29	96.52	74.54	150.31	77.04	54.16	62.38	162.27	100.85	95.7	94.36	28.73
<b>REV-U1</b>	55.35	124.44	96.64	74.65	150.54	77.2	54.45	62.63	162.27	100.85	95.7	94.36	20.76
<b>I13</b>	67.49	125.9	97.87	77.07	153.58	79.23	61.96	68.86	168.23	105.3	95.7	167.39	67.97
<b>P62</b>	54.96	124.61	96.78	74.81	150.73	77.32	54.71	62.84	162.46	101.01	95.89	94.51	20.9
<b>G19</b>	71.34	125.54	97.19	77.96	151.99	78.16	56.86	64.71	164.46	102.53	96.76	94.36	21.8
<b>CR2</b>	95.54	135.13	105.28	82.01	155.56	80.52	62.12	68.28	162.27	267.77	102.64	97.8	25.71
<b>PA1</b>	55.46	124.49	96.68	74.69	150.59	77.24	54.52	62.68	162.33	100.9	95.75	94.36	20.77
<b>CR1</b>	65.8	130.27	101.36	78.48	153.42	79.11	59.54	66.61	266.38	100.85	99.03	94.88	23.18
<b>FORG1</b>	177.92	124.29	96.52	74.54	150.31	77.04	54.16	62.38	162.27	100.85	95.7	94.36	20.36
<b>GU2</b>	50.96	127	98.96	74.54	152.41	78.43	54.56	62.67	162.27	100.85	95.7	94.36	20.98
<b>NI11</b>	53.52	126.9	98.64	76.29	152.1	78.24	56.7	64.28	165.05	100.85	96.63	94.36	21.65
<b>NI12</b>	55.58	125.21	97.26	75.06	150.85	77.41	55.68	63.63	162.27	135.54	96.4	94.36	21.49



## Máximas Capacidades de Transferencia de Potencia marzo de 2023

**TABLA 6. DEMANDA MÍNIMA TRANSFERENCIA SN**

<b>Demanda Mínima – SN – Flujos de Potencia Activa [MW]</b>													
<b>Contingencia</b>	<b>THP-LBR</b>	<b>MOY-AHU</b>	<b>LVG-AHU</b>	<b>PAN-LEC</b>	<b>15SE-NNC</b>	<b>15SE-AGC</b>	<b>PRD-LNI</b>	<b>AGC-SND</b>	<b>AMY-LIB</b>	<b>LVG-CAS</b>	<b>CAH-CHA</b>	<b>RCL-PRO</b>	<b>RCL-DOM</b>
<b>PAI-U1</b>	274.47	122.15	87.59	85.69	128.16	85.35	127.5	103.64	150.85	92.08	113.93	86.03	54.73
<b>COBG1</b>	410.89	122.15	87.59	85.69	128.16	85.35	127.5	103.64	150.85	92.08	105.08	77.84	48.91
<b>COBG2</b>	410.89	122.15	87.59	85.69	128.16	85.35	127.5	103.64	150.85	92.08	105.08	77.84	48.91
<b>ES1</b>	185.19	189.19	87.59	86.95	128.16	85.35	127.5	103.64	150.85	92.08	105.08	77.84	48.91
<b>I1</b>	167.16	150.47	107.81	85.69	164.04	109.21	127.5	103.64	150.85	92.08	105.08	77.84	48.91
<b>I2</b>	43.25	133.29	96.63	93.63	136.78	91.19	136.59	111.03	154.25	94.03	105.08	78.1	48.91
<b>HO2</b>	168.5	122.15	87.59	85.69	128.16	85.35	127.5	201.94	150.85	92.08	105.08	77.84	48.91
<b>HO1</b>	168.36	149.56	107.08	85.69	163.25	108.66	127.5	103.64	150.85	92.08	105.08	77.84	48.91
<b>C3</b>	180.3	122.15	87.59	85.69	128.16	85.35	127.5	103.64	150.85	230.87	105.08	77.84	48.91
<b>CJN U01</b>	273.5	122.15	87.59	85.69	128.16	85.35	130.74	106.75	159.46	98.45	108.67	81.71	50.48
<b>CNOV2</b>	340.01	122.15	87.59	85.69	128.16	85.35	127.5	103.64	150.85	92.08	105.08	77.84	48.91
<b>REV-U1</b>	192.66	122.15	87.59	85.69	128.16	85.35	127.5	103.64	150.85	92.08	105.08	77.84	48.91
<b>I13</b>	203.77	122.15	87.59	85.69	128.16	85.35	127.5	103.64	150.85	92.08	105.08	150.73	91.47
<b>P62</b>	192.13	122.15	87.59	85.69	128.16	85.35	127.5	103.64	150.85	92.08	105.08	77.84	48.91
<b>G19</b>	170.35	122.15	87.59	85.69	128.16	85.35	127.5	103.64	150.85	92.08	105.08	77.84	48.91
<b>CR2</b>	180.3	122.15	87.59	85.69	128.16	85.35	127.5	103.64	150.85	230.87	105.08	77.84	48.91
<b>PA1</b>	192.09	122.15	87.59	85.69	128.16	85.35	127.5	103.64	150.85	92.08	105.08	77.84	48.91
<b>CR1</b>	183.34	122.15	87.59	85.69	128.16	85.35	127.5	103.64	232.53	92.08	105.08	77.84	48.91
<b>FORG1</b>	330.66	122.15	87.59	85.69	128.16	85.35	127.5	103.64	150.85	92.08	105.08	77.84	48.91
<b>GU2</b>	188.01	122.15	87.61	85.69	128.16	85.35	127.5	103.64	150.85	92.08	105.08	77.84	48.91
<b>NI11</b>	187.28	122.15	87.59	85.69	128.16	85.35	127.5	103.64	150.85	92.08	105.08	77.84	48.91
<b>NI12</b>	191.26	122.15	87.59	85.69	128.16	85.35	127.5	103.64	150.85	125.38	105.08	77.84	48.91



**TABLA 7. MÁXIMA DESVIACIÓN DE FRECUENCIA TRANSFERENCIA NS**

**Transferencia NS – Máxima desviación de frecuencias**

Contingencia Identificador	Demanda Máxima			Demanda Media			Demanda Mínima		
	FINAL [HZ]	MIN [HZ]	MAX [HZ]	FINAL [HZ]	MIN [HZ]	MAX [HZ]	FINAL [HZ]	MIN [HZ]	MAX [HZ]
S3	59.99	59.97	60	59.99	59.96	60.16	--	--	--
SJO-C	59.99	59.94	60.1	60	60	60	60	60	60.02
COBG1	59.99	59.88	60.02	59.99	59.87	60.17	59.99	59.71	60.21
COBG2	59.99	59.84	60.14	59.99	59.87	60.16	59.99	59.62	60.25
ANG-U1	60	59.96	60.01	--	--	--	--	--	--
ES1	60	59.98	60.01	60	59.98	60.01	60	59.98	60.02
I1	60	59.9	60.05	60	59.9	60.04	60	59.88	60.05
I2	59.78	59.58	60	59.72	59.55	60	59.71	59.25	60.02
HO2	60	59.94	60.02	60	59.98	60.01	60	59.95	60.03
HO1	60	59.89	60.05	60	59.9	60.04	60	59.87	60.05
C3	60	59.96	60.03	60	59.97	60.03	60	59.97	60.04
CJN U01	60	59.98	60	59.99	59.97	60	59.99	59.81	60.15
CNOV2	59.99	59.87	60.02	59.99	59.86	60.04	--	--	--
REV-U1	60	60	60	60	60	60	60	60	60.02
JEN-C2	59.99	59.88	60.07	59.99	59.79	60.14	59.99	59.72	60.16
JEN-C1	59.99	59.96	60	59.99	59.79	60.14	59.99	59.72	60.16
I13	60	59.97	60.02	60	59.96	60.03	60	59.96	60.04
G19	60	59.97	60.02	60	59.95	60.02	60	59.9	60.03
CR2	60	59.96	60.03	60	59.97	60.03	60	59.97	60.04
PA1	60	60	60	60	60	60	60	60	60.02
CR1	60	59.98	60.03	60	59.98	60.03	60	59.98	60.03
CHANG1	59.99	59.78	60.11	--	--	--	--	--	--
P80	60	60	60	--	--	--	--	--	--
GU2	60	60	60.01	60	60	60.01	60	60	60.02
NI11	60	60	60.01	60	60	60.01	60	59.99	60.02



## Máximas Capacidades de Transferencia de Potencia marzo de 2023

NI12	60	60	60	60	60	60	60	60	60.02
PAI-U1	--	--	--	59.99	59.96	60.01	60	59.79	60.14
P62	--	--	--	60	60	60	60	60	60.02
FORG1	--	--	--	60	60	60	--	--	--
CNOG1	--	--	--	--	--	--	59.99	59.73	60.23

**TABLA 8. MÁXIMA DESVIACIÓN DE FRECUENCIA TRANSFERENCIA SN**

Transferencia SN – Máxima desviación de frecuencias									
Contingencia	Demanda Máxima			Demanda Media			Demanda Mínima		
Identificador	FINAL [HZ]	MIN [HZ]	MAX [HZ]	FINAL [HZ]	MIN [HZ]	MAX [HZ]	FINAL [HZ]	MIN [HZ]	MAX [HZ]
PAI-U1	60	59.96	60.01	60	59.96	60.01	59.99	59.83	60.05
S3	60	59.97	60	60	59.97	60	--	--	--
SJO-C	60	60	60	--	--	--	--	--	--
COBG1	59.99	59.88	60.04	59.99	59.88	60.04	59.99	59.73	60.07
COBG2	59.99	59.88	60.04	59.99	59.88	60.04	59.99	59.73	60.07
ES1	60	59.99	60.02	60	59.99	60.02	59.99	59.89	60.05
I1	60	59.98	60.06	60	59.98	60.06	59.99	59.91	60.05
I2	59.86	59.74	60	59.96	59.89	60.03	59.83	59.59	60.05
HO2	60	59.97	60.08	60	59.96	60.12	59.99	59.92	60.05
HO1	60	59.98	60.06	60	59.98	60.05	59.99	59.91	60.05
C3	60	59.96	60.04	60	59.96	60.05	59.99	59.91	60.07
CJN U01	60	59.97	60	60	59.97	60	59.99	59.85	60.05
CNOV2	59.99	59.88	60.04	59.99	59.88	60.04	59.99	59.78	60.06
REV-U1	60	60	60	60	60	60	59.99	59.88	60.05
I13	60	59.98	60.04	60	59.98	60.04	59.99	59.86	60.06
P62	60	60	60	60	60	60	59.99	59.88	60.05
G19	60	59.98	60.01	60	59.99	60.01	59.99	59.88	60.05
CR2	60	59.96	60.04	60	59.96	60.05	59.99	59.91	60.07



## Máximas Capacidades de Transferencia de Potencia marzo de 2023

<b>PA1</b>	60	60	60	60	60	60	59.99	59.88	60.05
<b>CR1</b>	60	59.98	60.02	60	59.98	60.02	59.99	59.9	60.05
<b>FORG1</b>	59.99	59.93	60.02	59.99	59.92	60.03	59.99	59.79	60.05
<b>GU2</b>	60	60	60.01	60	60	60	59.99	59.89	60.05
<b>NI11</b>	60	59.99	60.01	60	59.99	60.01	59.99	59.89	60.05
<b>NI12</b>	60	59.99	60.01	60	60	60.01	59.99	59.89	60.05
<b>CHX-H1</b>	--	--	--	60	59.99	60	--	--	--





## **CONCLUSIONES FINALES:**

A partir de los resultados obtenidos del análisis de estabilidad dinámica, se concluye que:

1. De las tablas 7 y 8 no se observan desvíos significativos que puedan provocar condiciones de pérdida de estabilidad de la frecuencia en el Sistema Eléctrico Regional a causa de las contingencias N-1 analizadas.
2. Ninguna de las contingencias evaluadas, bajo las condiciones operativas simuladas, provocarían la actuación de esquemas de protección de baja o alta frecuencia implementados en el SER.
3. De acuerdo con los resultados obtenidos en los escenarios de transferencia integrados y las contingencias evaluadas, se verifican que los valores de máximas transferencias de potencia entre áreas de control, obtenidos en el análisis de estado estable, se mantienen y se consideran seguros según lo establecido en la resolución CRIE-P-19-2014.
4. Se observa en las tablas 1 a la 6, que los flujos en las líneas de interconexión ante las contingencias analizadas no sobrepasan los límites térmicos continuos, definidos en los elementos de transmisión del SER.